

ARBEITSTISCHE
SCHUBLADEN FÜR TISCHE

ABFALLEIMER UND BEHÄLTER

KOMMODEN

SPÜLTISCHE
ARMATUREN
HANDWASCHBECKEN
ZUBEHÖR FÜR WASCHBEREICHE
STERILISATIONSEINRICHTUNGEN

UMKLEIDESCHRÄNKE

SCHRÄNKE MIT SCHIEBETÜREN
HÄNGESCHRÄNKE
SCHRÄNKE MIT FLÜGELTÜREN

REGALE

FISCH- UND MUSCHELTHEKEN

HACKKLÖTZE / SCHNEIDBRETTER

HAKENLEISTEN

Neutrale Schranktische mit Öffnung an einer Seite

Edelstahlplatte normal		Abmessungen mm		Edelstahlplatte mit hinterer Aufkantung		
Artikel	Gewicht Kg.	Volumen Mc	LxPxH	Artikel	Gewicht Kg.	Volumen Mc
Tiefe 600			MIT EDELSTAHLPLATTE STÄRKE 10/10			Höhe 900
NA 07006	--	0,47	700x 600 x900h	AA 07006	--	0,51
NA 08006	--	0,52	800x 600 x900h	AA 08006	--	0,58
NA 09006	--	0,59	900x 600 x900h	AA 09006	--	0,65
NA 10006	--	0,65	1000x 600 x900h	AA 10006	--	0,72
NA 11006	--	0,71	1100x 600 x900h	AA 11006	--	0,78
NA 12006	--	0,77	1200x 600 x900h	AA 12006	--	0,85
NA 13006	--	0,83	1300x 600 x900h	AA 13006	--	0,92
NA 14006	--	0,90	1400x 600 x900h	AA 14006	--	0,99
NA 15006	--	0,96	1500x 600 x900h	AA 15006	--	1,06
NA 16006	--	1,02	1600x 600 x900h	AA 16006	--	1,13
NA 17006	--	1,08	1700x 600 x900h	AA 17006	--	1,19
NA 18006	--	1,14	1800x 600 x900h	AA 18006	--	1,26
NA 19006	--	1,20	1900x 600 x900h	AA 19006	--	1,33
NA 20006	--	1,27	2000x 600 x900h	AA 20006	--	1,40
NA 21006	--	1,33	2100x 600 x900h	AA 21006	--	1,47
NA 22006	--	1,39	2200x 600 x900h	AA 22006	--	1,54

Neutrale Schranktische mit Öffnung an einer Seite

Edelstahlplatte normal		Abmessungen mm		Edelstahlplatte mit hinterer Aufkantung		
Artikel	Gewicht Kg.	Volumen Mc	LxPxH	Artikel	Gewicht Kg.	Volumen Mc
Tiefe 700			MIT EDELSTAHLPLATTE STÄRKE 10/10			Höhe 900
NA 07007	--	0,53	700x 700 x900h	AA 07007	--	0,59
NA 08007	--	0,61	800x 700 x900h	AA 08007	--	0,67
NA 09007	--	0,68	900x 700 x900h	AA 09007	--	0,75
NA 10007	--	0,75	1000x 700 x900h	AA 10007	--	0,83
NA 11007	--	0,82	1100x 700 x900h	AA 11007	--	0,91
NA 12007	--	0,89	1200x 700 x900h	AA 12007	--	0,98
NA 13007	--	0,96	1300x 700 x900h	AA 13007	--	1,06
NA 14007	--	1,03	1400x 700 x900h	AA 14007	--	1,14
NA 15007	--	1,10	1500x 700 x900h	AA 15007	--	1,22
NA 16007	--	1,18	1600x 700 x900h	AA 16007	--	1,30
NA 17007	--	1,25	1700x 700 x900h	AA 17007	--	1,38
NA 18007	--	1,32	1800x 700 x900h	AA 18007	--	1,46
NA 19007	--	1,39	1900x 700 x900h	AA 19007	--	1,54
NA 20007	--	1,46	2000x 700 x900h	AA 20007	--	1,61
NA 21007	--	1,53	2100x 700 x900h	AA 21007	--	1,69
NA 22007	--	1,60	2200x 700 x900h	AA 22007	--	1,77

Technische Daten und graphische Darstellung

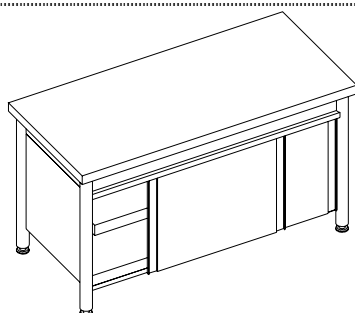

Konstruktion aus Edelstahl AISI 304 / Scotch-Brite
 Rundbeine Durchmesser mm 60,3 mit höhenverstellbaren Füßen
 Anti-Schmutz-Griffe, Rollenführungen
 Höhenverstellbarer, verstärkter Zwischenboden
 Zerlegbares Gestell mit 8 TE-Schrauben 10 MA und
 Einbauschränk
 Bis einschließlich 900 mm Länge werden Flügeltüren montiert.

Arbeitstische mit Bodenablage

Edelstahlplatte normal		Abmessungen mm		Edelstahlplatte mit hinterer Aufkantung	
Artikel	Gewicht Kg. Volumen Mc	LxPxH	Artikel	Gewicht Kg. Volumen Mc	Höhe 900
Tiefe 600		MIT EDELSTAHLPLATTE STÄRKE 10/10			
NP 07006	-- 0,08	700x600x900h	AP 07006	-- 0,13	
NP 08006	-- 0,10	800x600x900h	AP 08006	-- 0,14	
NP 09006	-- 0,11	900x600x900h	AP 09006	-- 0,16	
NP 10006	-- 0,12	1000x600x900h	AP 10006	-- 0,18	
NP 11006	-- 0,13	1100x600x900h	AP 11006	-- 0,20	
NP 12006	-- 0,14	1200x600x900h	AP 12006	-- 0,22	
NP 13006	-- 0,16	1300x600x900h	AP 13006	-- 0,23	
NP 14006	-- 0,17	1400x600x900h	AP 14006	-- 0,25	
NP 15006	-- 0,18	1500x600x900h	AP 15006	-- 0,27	
NP 16006	-- 0,19	1600x600x900h	AP 16006	-- 0,29	
NP 17006	-- 0,20	1700x600x900h	AP 17006	-- 0,31	
NP 18006	-- 0,22	1800x600x900h	AP 18006	-- 0,32	
NP 19006	-- 0,23	1900x600x900h	AP 19006	-- 0,34	
NP 20006	-- 0,24	2000x600x900h	AP 20006	-- 0,36	
NP 21006	-- 0,25	2100x600x900h	AP 21006	-- 0,38	
NP 22006	-- 0,26	2200x600x900h	AP 22006	-- 0,40	

Arbeitstische mit Bodenablage

Edelstahlplatte normal		Abmessungen mm		Edelstahlplatte mit hinterer Aufkantung	
Artikel	Gewicht Kg. Volumen Mc	LxPxH	Artikel	Gewicht Kg. Volumen Mc	Höhe 900
Tiefe 700		MIT EDELSTAHLPLATTE STÄRKE 10/10			
NP 07007	-- 0,10	700x700x900h	AP 07007	-- 0,15	
NP 08007	-- 0,11	800x700x900h	AP 08007	-- 0,17	
NP 09007	-- 0,13	900x700x900h	AP 09007	-- 0,19	
NP 10007	-- 0,14	1000x700x900h	AP 10007	-- 0,21	
NP 11007	-- 0,15	1100x700x900h	AP 11007	-- 0,23	
NP 12007	-- 0,17	1200x700x900h	AP 12007	-- 0,25	
NP 13007	-- 0,18	1300x700x900h	AP 13007	-- 0,27	
NP 14007	-- 0,20	1400x700x900h	AP 14007	-- 0,29	
NP 15007	-- 0,21	1500x700x900h	AP 15007	-- 0,32	
NP 16007	-- 0,22	1600x700x900h	AP 16007	-- 0,34	
NP 17007	-- 0,24	1700x700x900h	AP 17007	-- 0,36	
NP 18007	-- 0,25	1800x700x900h	AP 18007	-- 0,38	
NP 19007	-- 0,27	1900x700x900h	AP 19007	-- 0,40	
NP 20007	-- 0,28	2000x700x900h	AP 20007	-- 0,42	
NP 21007	-- 0,29	2100x700x900h	AP 21007	-- 0,44	
NP 22007	-- 0,31	2200x700x900h	AP 22007	-- 0,46	

Technische Daten und graphische Darstellung

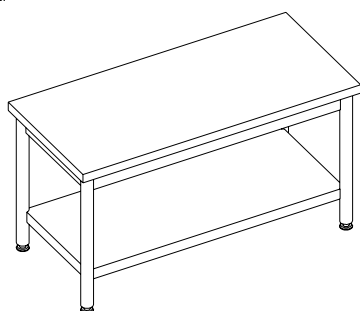

Konstruktion aus Edelstahl AISI 304 / Scotch-Brite
 Rundbeine Durchmesser mm 60,3 mit höhenverstellbaren Füßen
 Zerlegbares Gestell mit 8 TE-Schrauben 10 MA
 Bodenablage mit Mittelverstärkung

ZUBEHÖR FÜR TISCHE

Einbaukommode für Tische mit Bodenablage

Artikel	Abmessungen mm LxPxH	Schubladen-Nutzfläche mm LxPxH	Gewicht Kg.	Volumen Mc	Stücke Nr
Tischtiefe 500		MIT DREI NORMALEN SCHUBLADEN	Tischhöhe 900		
3C 40 I59	400x425x590h	314x331x112h	--	0,09	1
Tischtiefe 600		MIT DREI NORMALEN SCHUBLADEN	Tischhöhe 900		
3C 50 I59	400x525x590h	314x431x112h	--	0,11	1
Tischtiefe 700		MIT DREI NORMALEN SCHUBLADEN 1/1 GASTRONORM	Tischhöhe 900		
3C 53 I59	400x625x590h	314x531x112h	--	0,13	1
Tischtiefe 700		MIT FÜNF SCHUBLADEN FÜR PIZZATEIGKUGELN	Tischhöhe 900		
5C 64 I59	490x675x590-650h	403x606x70h	--	0,20	1

Technische Daten und graphische Darstellung

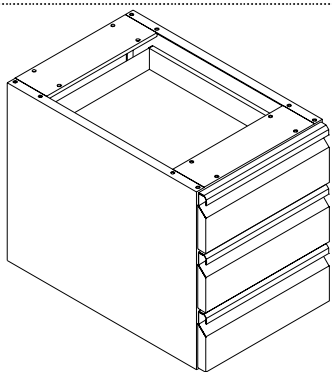

Konstruktion aus Edelstahl AISI 304 / Scotch-Brite
Edelstahlführungen mit Kugellagern
Modell für Teigkugeln (Artikel 5C64I59) mit Edelstahlführungen und Innenbehältern aus Polyethylen für Teigkugeln
Anti-Schmutz-Griff auf der Front
Schubladeninneres aus einem Stück (ohne Zwischenräume)

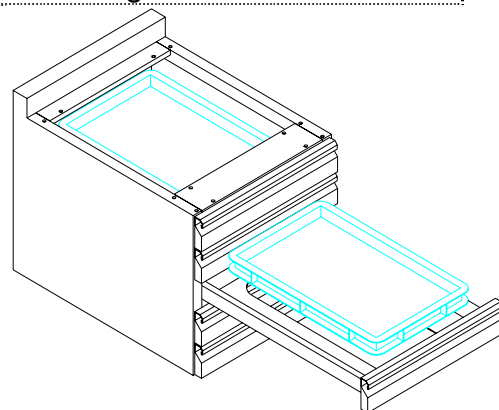

Mit drei normalen schubladen

Mit fünf Schubladen für Teigkugeln

ZUBEHÖR FÜR TISCHE

Hängekommode für Tische mit Bodenablage

Artikel	Abmessungen mm LxPxH	Schubladen-Nutzfläche mm LxPxH	Gewicht Kg.	Volumen Mc	Stücke Nr
Tischtiefe 500		MIT EINER NORMALEN SCHUBLADE	Tischhöhe 850-900		
1C 40 I	400x425x163h	314x331x112h	--	0,04	1
Tischtiefe 600		MIT EINER NORMALEN SCHUBLADE	Tischhöhe 850-900		
1C 50 I	400x525x163h	314x431x112h	--	0,04	1
Tischtiefe 700		MIT EINER NORMALEN SCHUBLADE 1/1 GASTRONORM	Tischhöhe 850-900		
1C 53 I	400x625x163h	314x531x112h	--	0,04	1

Technische Daten und graphische Darstellung

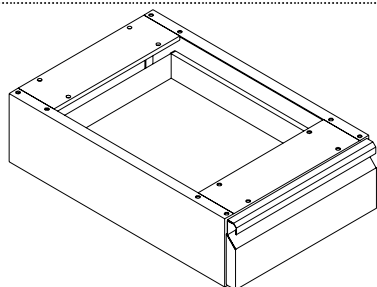

Konstruktion aus Edelstahl AISI 304 / Scotch-Brite
Edelstahlführungen mit Kugellagern
Anti-Schmutz-Griff auf der Front
Schubladeninneres aus einem Stück (ohne Zwischenräume)

ABFALLEIMER

Flüssigkeitsdicht - fahrbar - mit Deckel

Artikel	Abmessungen mm ØxH	Kapazität l	Gewicht Kg.	Volumen Mc	Stücke Nr
MIT MANUELLER ÖFFNUNG					
					Durchmesser mm 380
MN 50	380x580h	50	-,--	0,14	1
MN 70	380x705h	70	-,--	0,19	1
MN 90	380x880h	90	-,--	0,24	1
MIT FUSSPEDAL					
					Durchmesser mm 380
PD 50	380x580h	50	-,--	0,14	1
PD 70	380x705h	70	-,--	0,19	1
PD 90	380x880h	90	-,--	0,24	1

Technische Daten und graphische Darstellung

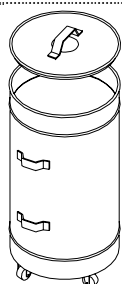

Mit manueller Öffnung

Konstruktion aus Edelstahl
AISI 304 / Scotch-Brite
Flüssigkeitsdichter
Behälter
Untergestell mit Rollen

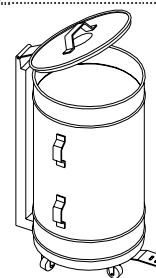

Mit fusspedal

Offener Müllbeutelständer - fahrbar - mit Deckel

Artikel	Abmessungen mm ØxH	Kapazität l	Gewicht Kg.	Volumen Mc	Stücke Nr
MIT FUSSPEDAL					
					Durchmesser mm 475
Für Müllbeutel	H 1100				
PS 70	475x850h	70	-,--	0,23	1

Technische Daten und graphische Darstellung

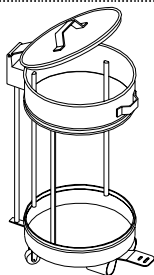

Konstruktion aus Edelstahl AISI 304 / Scotch-Brite
Mit Rollen
Deckel mit Fußpedal
Gummiring zur Beutelfixierung

MEHLBEHÄLTER

Mit abgerundeten Kanten - mit Deckel

Artikel	Abmessungen mm LxPxH	Abm. Deckel mm LxP	Gewicht Kg.	Volumen Mc	Stücke Nr
DECKEL MIT BEIDSEITIGER ÖFFNUNG UND ABNEHMBAR					
T 40 I	385x565x700h	393x605	-,--	0,25	1

Technische Daten und graphische Darstellung

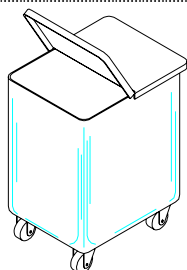

Konstruktion aus Edelstahl AISI 304 / Scotch-Brite
Rollen mit Edelstahllagern, Durchmesser 80 mm
Kapazität ca. 120 Liter
Deckel mit halber oder ganzer Öffnung
Alle Innenkanten abgerundet, vollkommen glatt

KOMMODEN

Normale Allzweckschubladen

Artikel	Abmessungen mm LxPxH	Schubladen-Nutzfläche mm LxPxH	Gewicht Kg.	Volumen Mc	Stücke Nr
Tiefe 600					Höhe 900
MIT DREI SCHUBLADEN					
3C 5060 K	500x 600 x900h	404x431x165h	-,--	0,26	1
3C 6060 K	600x 600 x900h	504x431x165h	-,--	0,31	1
Tiefe 700					Höhe 900
3C 5070 K	500x 700 x900h	404x531x165h	-,--	0,30	1
3C 7070 K	700x 700 x900h	604x531x165h	-,--	0,42	1
3C 8070 K	800x 700 x900h	704x531x165h	-,--	0,48	1
Tiefe 600					Höhe 900
MIT VIER SCHUBLADEN					
4C 5060 K	500x 600 x900h	404x431x112h	-,--	0,26	1
4C 6060 K	600x 600 x900h	504x431x112h	-,--	0,31	1
Tiefe 700					Höhe 900
4C 5070 K	500x 700 x900h	404x531x112h	-,--	0,30	1
4C 7070 K	700x 700 x900h	604x531x112h	-,--	0,42	1
4C 8070 K	800x 700 x900h	704x531x112h	-,--	0,48	1

Technische Daten und graphische Darstellung

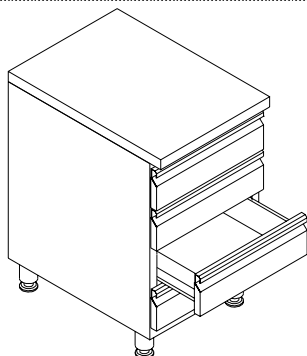

Konstruktion aus Edelstahl AISI 304 / Scotch-Brite
 Deckplatte aus Edelstahl, Stärke 10/10, verstärkt mit
 Innenverkleidung
 Beine mit höhenverstellbaren Füßen
 Edelstahlführungen mit Kugellagern
 Anti-Schmutz-Griff auf der Front
 Schubladeninneres aus einem Stück (ohne Zwischenräume)

Schubladen für Pizzateigkugeln – normale Edelstahlführungen

Artikel	Abmessungen mm LxPxH	Schubladen-Nutzfläche mm LxPxH	Gewicht Kg.	Volumen Mc	Stücke Nr
Tiefe 600					Höhe 900
MIT SECHS SCHUBLADEN FÜR TEIGKUGELN (EINZELEINSÄTZE 600 mm)					
6G 7060 K	700x 600 x900h	604x406x70h	-,--	0,36	1
Tiefe 800					Höhe 900
MIT SECHS SCHUBLADEN FÜR TEIGKUGELN (EINZELEINSÄTZE 400 mm)					
6G 5080 K	500x 800 x900h	404x606x70h	-,--	0,34	1
Tiefe 800					Höhe 900
MIT SECHS SCHUBLADEN FÜR TEIGKUGELN (DOPPELEINSÄTZE 400 mm)					
6G 9080 K	900x 800 x900h	804x606x70h	-,--	0,61	1

Technische Daten und graphische Darstellung

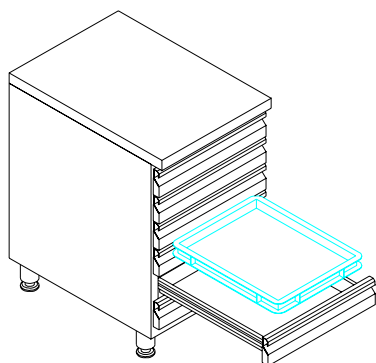

Konstruktion aus Edelstahl AISI 304 / Scotch-Brite
 Deckplatte aus Edelstahl, Stärke 10/10, verstärkt mit
 Innenverkleidung
 Beine mit höhenverstellbaren Füßen
 Edelstahlführungen mit Kugellagern
 Anti-Schmutz-Griff auf der Front
 Schubladeninneres aus einem Stück (ohne Zwischenräume) mit
 Teigkugelbehälter aus weißem Polyethylen (Artikel Z 297)

KOMMODEN

Schubladen für Pizzateigkugeln - Edelstahlführungen

Artikel	Abmessungen mm LxPxH	Schubladen-Nutzfläche mm LxPxH	Gewicht Kg.	Volumen Mc	Stücke Nr
Tiefe 550 MIT SECHS SCHUBLADEN FÜR TEIGKUGELN (EINZELEINSÄTZE 600 mm) Höhe 900					
6C 7055 K	700x 550 x900h	603x406x70h	-,--	0,33	1
Tiefe 700 MIT SECHS SCHUBLADEN FÜR TEIGKUGELN (EINZELEINSÄTZE 400 mm) Höhe 900					
6C 5070 K	500x 700 x900h	403x606x70h	-,--	0,30	1
Tiefe 700 MIT SECHS SCHUBLADEN FÜR TEIGKUGELN (DOPPELEINSÄTZE 400 mm) Höhe 900					
6C 9070 K	900x 700 x900h	803x606x70h	-,--	0,54	1

Technische Daten und graphische Darstellung

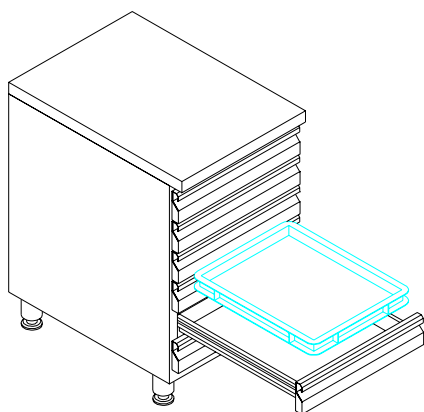

Konstruktion aus Edelstahl AISI 304 / Scotch-Brite
 Deckplatte aus Edelstahl, Stärke 10/10, verstärkt mit
 Innenverkleidung
 Beine mit höhenverstellbaren Füßen
 Voll ausziehbare Edelstahlführungen
 Anti-Schmutz-Griff auf der Front
 Schubladeninneres aus einem Stück (ohne Zwischenräume) mit
 Teigkugelbehälter aus weißem Polyethylen (Artikel Z 297)

ZUBEHÖR FÜR KOMMODEN

„Für Lebensmittel“ geeigneter Behälter aus weißem Polyethylen

Artikel	Abmessungen mm LxPxH	Gewicht Kg.	Volumen Mc	Stücke Nr
Z 297	400x 600 x70h	-,--	0,02	1

Deckplatte aus Edelstahl





Artikel	Abmessungen mm LxPxH	Gewicht Kg.	Volumen Mc	Stücke Nr
IN 05006	500x 600 x40h	-,--	0,01	1
IN 05007	500x 700 x40h	-,--	0,01	1
IN 05008	500x 800 x40h	-,--	0,01	1
IN 06006	600x 600 x40h	-,--	0,01	1
IN 07055	700x 550 x40h	-,--	0,02	1
IN 07006	700x 600 x40h	-,--	0,02	1
IN 07007	700x 700 x40h	-,--	0,02	1
IN 08007	800x 700 x40h	-,--	0,02	1
IN 09007	900x 700 x40h	-,--	0,03	1
IN 09008	900x 800 x40h	-,--	0,03	1

Beine mit höhenverstellbaren Füßen (ERSATZTEILSERIE)

GM 0850 N	Ø60 x110h (Gesamthöhe 850)	-,--	-,--	1
GM 0900 N	Ø60 x160h (Gesamthöhe 900)	-,--	-,--	1
GM 0150 N	Ø60 x150h (Gesamthöhe 890)	-,--	-,--	1

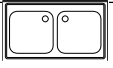
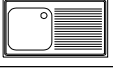
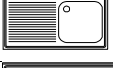
SPÜLTISCHE

Mit Unterschrank

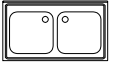
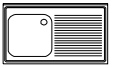
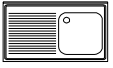
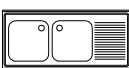
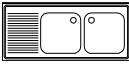
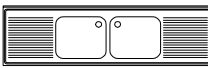
Beckenanordnung	Artikel	Abmessungen mm		Gewicht Kg.	Volumen Mc	Stücke Nr
		LxPxH	mm LxPxH			
Tiefe 600		MIT FLÜGELTÜREN		Höhe 900		
	36106	600x600x900h	400x400x250h	--	0,42	-
	36107	700x600x900h	500x400x250h	--	0,49	-
Tiefe 600		MIT SCHIEBETÜREN		Höhe 900		
	36210	1000x600x900h	400x400x250h	--	0,65	-
	36212	1200x600x900h	500x400x250h	--	0,81	-
	36410 D	1000x600x900h	500x400x250h	--	0,65	-
	36412 D	1200x600x900h	500x400x250h	--	0,81	-
	36410 S	1000x600x900h	500x400x250h	--	0,65	-
	36412 S	1200x600x900h	500x400x250h	--	0,81	-
	36514 D	1400x600x900h	400x400x250h	--	0,94	-
	36516 D	1600x600x900h	500x400x250h	--	1,07	-
	36514 S	1400x600x900h	400x400x250h	--	0,94	-
	36516 S	1600x600x900h	500x400x250h	--	1,07	-
Tiefe 700		MIT FLÜGELTÜREN		Höhe 900		
	30106	600x700x900h	400x500x250h	--	0,49	-
	30107	700x700x900h	500x500x300h	--	0,56	-
	30108	800x700x900h	600x500x320h	--	0,64	-
Tiefe 700		MIT SCHIEBETÜREN		Höhe 900		
	30610	1000x700x900h	860x500x375h	--	0,75	-
	30612	1200x700x900h	960x500x375h	--	0,94	-
	30614	1400x700x900h	1160x500x375h	--	1,09	-
	30616	1600x700x900h	1460x500x375h	--	1,24	-
	30210	1000x700x900h	400x500x250h	--	0,75	-
	30212	1200x700x900h	500x500x300h	--	0,94	-
	30214	1400x700x900h	600x500x320h	--	1,09	-
	30410 D	1000x700x900h	500x500x300h	--	0,75	-
	30412 D	1200x700x900h	500x500x300h	--	0,94	-
	30414 D	1400x700x900h	600x500x320h	--	1,09	-
	30410 S	1000x700x900h	500x500x300h	--	0,75	-
	30412 S	1200x700x900h	500x500x300h	--	0,94	-
	30414 S	1400x700x900h	600x500x320h	--	1,09	-
	30514 D	1400x700x900h	400x500x250h	--	1,09	-
	30516 D	1600x700x900h	500x500x300h	--	1,24	-
	30518 D	1800x700x900h	600x500x320h	--	1,39	-
	30520 D	2000x700x900h	600x500x320h	--	1,50	-
	30514 S	1400x700x900h	400x500x250h	--	1,90	-
	30516 S	1600x700x900h	500x500x300h	--	1,24	-
	30518 S	1800x700x900h	600x500x320h	--	1,39	-
	30520 S	2000x700x900h	600x500x320h	--	1,50	-
	30320	2000x700x900h	400x500x250h	--	1,50	-
	30325	2500x700x900h	600x500x320h	--	1,91	-

Technische Daten und graphische Darstellung

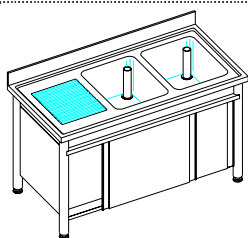

Mit schiebetüren



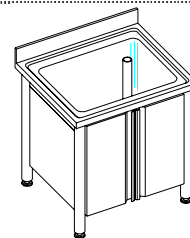

Konstruktion aus Edelstahl AISI 304 / Scotch-Brite
 Rundbeine mit höhenverstellbaren Füßen
 Flügeltüren bei einer Breite von bis zu 800 mm
 Schiebetüren mit Rollenführungen und Anti-Schmutz-Griff bei Breiten von über 800 mm
 Mit Geruchsverschluss aus Polypropylen, Ablauf und Überlaufrohr

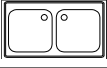
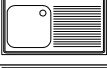
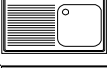

Mit flügeltüren

SPÜLTISCHE

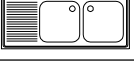
Offenes Element mit Bodenablage

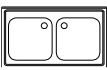
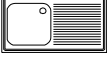
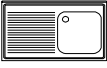
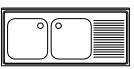
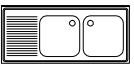
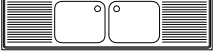
Beckenanordnung	Artikel	Abmessungen mm	Abmessungen BECKEN	Gewicht Kg.	Volumen Mc	Stücke Nr
		LxPxH	mm LxPxH			
Tiefe 600		RAHMENHÖHE 240 mm		Höhe 900		
	26106	600x 600 x900h	400x400x250h	--	0,42	-
	26107	700x 600 x900h	500x400x250h	--	0,49	-
	26210	1000x 600 x900h	400x400x250h	--	0,65	-
	26212	1200x 600 x900h	500x400x250h	--	0,81	-
	26410 D	1000x 600 x900h	500x400x250h	--	0,65	-
	26412 D	1200x 600 x900h	500x400x250h	--	0,81	-
	26410 S	1000x 600 x900h	500x400x250h	--	0,65	-
	26412 S	1200x 600 x900h	500x400x250h	--	0,81	-
	26514 D	1400x 600 x900h	400x400x250h	--	0,94	-
	26516 D	1600x 600 x900h	500x400x250h	--	1,07	-
	26514 S	1400x 600 x900h	400x400x250h	--	0,94	-
	26516 S	1600x 600 x900h	500x400x250h	--	1,07	-
Tiefe 700		RAHMENHÖHE 240 mm		Höhe 900		
	20106	600x 700 x900h	400x500x250h	--	0,49	-
	20107	700x 700 x900h	500x500x300h	--	0,56	-
	20108	800x 700 x900h	600x500x320h	--	0,64	-
	20610	1000x 700 x900h	860x500x375h	--	0,75	-
	20612	1200x 700 x900h	960x500x375h	--	0,94	-
	20614	1400x 700 x900h	1160x500x375h	--	1,09	-
	20616	1600x 700 x900h	1460x500x375h	--	1,24	-
	20210	1000x 700 x900h	400x500x250h	--	0,75	-
	20212	1200x 700 x900h	500x500x300h	--	0,94	-
	20214	1400x 700 x900h	600x500x320h	--	1,09	-
	20410 D	1000x 700 x900h	500x500x300h	--	0,75	-
	20412 D	1200x 700 x900h	500x500x300h	--	0,94	-
	20414 D	1400x 700 x900h	600x500x320h	--	1,09	-
	20410 S	1000x 700 x900h	500x500x300h	--	0,75	-
	20412 S	1200x 700 x900h	500x500x300h	--	0,94	-
	20414 S	1400x 700 x900h	600x500x320h	--	1,09	-
	20514 D	1400x 700 x900h	400x500x250h	--	1,09	-
	20516 D	1600x 700 x900h	500x500x300h	--	1,24	-
	20518 D	1800x 700 x900h	600x500x320h	--	1,39	-
	20520 D	2000x 700 x900h	600x500x320h	--	1,50	-
	20514 S	1400x 700 x900h	400x500x250h	--	1,90	-
	20516 S	1600x 700 x900h	500x500x300h	--	1,24	-
	20518 S	1800x 700 x900h	600x500x320h	--	1,39	-
	20520 S	2000x 700 x900h	600x500x320h	--	1,50	-
	20320	2000x 700 x900h	400x500x250h	--	1,50	-
	20325	2500x 700 x900h	600x500x320h	--	1,91	-



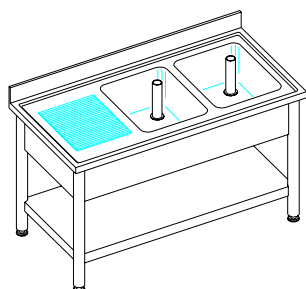



Technische Daten und graphische Darstellung

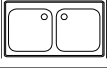
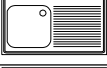
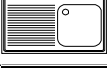

Konstruktion aus Edelstahl AISI 304 / Scotch-Brite
 Rundbeine mit höhenverstellbaren Füßen
 Offene Bodenablage, verstärkt
 Zerlegbar, mit 12 TE-Schrauben 10 MA
 Mit Geruchsverschluss aus Polypropylen, Ablauf und Überlaufrohr

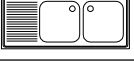
SPÜLTISCHE

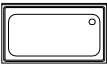
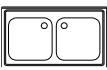
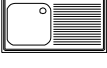
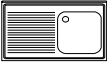
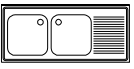
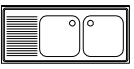
Element auf Beinen

Beckenanordnung	Artikel	Abmessungen mm	Abmessungen BECKEN	Gewicht Kg.	Volumen Mc	Stücke Nr
		LxPxH	mm LxPxH			
Tiefe 600		RAHMENHÖHE 240 mm		Höhe 900		
	16106	600x 600 x900h	400x400x250h	--	0,42	-
	16107	700x 600 x900h	500x400x250h	--	0,49	-
	16210	1000x 600 x900h	400x400x250h	--	0,65	-
	16212	1200x 600 x900h	500x400x250h	--	0,81	-
	16410 D	1000x 600 x900h	500x400x250h	--	0,65	-
	16412 D	1200x 600 x900h	500x400x250h	--	0,81	-
	16410 S	1000x 600 x900h	500x400x250h	--	0,65	-
	16412 S	1200x 600 x900h	500x400x250h	--	0,81	-
	16514 D	1400x 600 x900h	400x400x250h	--	0,94	-
	16516 D	1600x 600 x900h	500x400x250h	--	1,07	-
	16514 S	1400x 600 x900h	400x400x250h	--	0,94	-
	16516 S	1600x 600 x900h	500x400x250h	--	1,07	-
Tiefe 700		RAHMENHÖHE 240 mm		Höhe 900		
	10106	600x 700 x900h	400x500x250h	--	0,49	-
	10107	700x 700 x900h	500x500x300h	--	0,56	-
	10108	800x 700 x900h	600x500x320h	--	0,64	-
	10610	1000x 700 x900h	860x500x375h	--	0,75	-
	10612	1200x 700 x900h	960x500x375h	--	0,94	-
	10614	1400x 700 x900h	1160x500x375h	--	1,09	-
	10616	1600x 700 x900h	1460x500x375h	--	1,24	-
	10210	1000x 700 x900h	400x500x250h	--	0,75	-
	10212	1200x 700 x900h	500x500x300h	--	0,94	-
	10214	1400x 700 x900h	600x500x320h	--	1,09	-
	10410 D	1000x 700 x900h	500x500x300h	--	0,75	-
	10412 D	1200x 700 x900h	500x500x300h	--	0,94	-
	10414 D	1400x 700 x900h	600x500x320h	--	1,09	-
	10410 S	1000x 700 x900h	500x500x300h	--	0,75	-
	10412 S	1200x 700 x900h	500x500x300h	--	0,94	-
	10414 S	1400x 700 x900h	600x500x320h	--	1,09	-
	10514 D	1400x 700 x900h	400x500x250h	--	1,09	-
	10516 D	1600x 700 x900h	500x500x300h	--	1,24	-
	10518 D	1800x 700 x900h	600x500x320h	--	1,39	-
	10520 D	2000x 700 x900h	600x500x320h	--	1,50	-
	10514 S	1400x 700 x900h	400x500x250h	--	1,90	-
	10516 S	1600x 700 x900h	500x500x300h	--	1,24	-
	10518 S	1800x 700 x900h	600x500x320h	--	1,39	-
	10520 S	2000x 700 x900h	600x500x320h	--	1,50	-
	10320	2000x 700 x900h	400x500x250h	--	1,50	-
	10325	2500x 700 x900h	600x500x320h	--	1,91	-

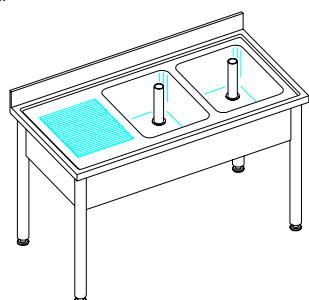

Technische Daten und graphische Darstellung



Konstruktion aus Edelstahl AISI 304 / Scotch-Brite
 Rundbeine mit höhenverstellbaren Füßen
 Zerlegbar, mit 8 TE-Schrauben 10 MA
 Mit Geruchsverschluss aus Polypropylen, Ablauf und Überlaufrohr

SPÜLTISCHE

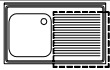
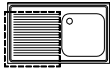
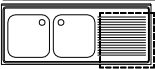
Professionelle Spültische mit Raum für Spülmaschine

Beckenanordnung	Artikel	Abmessungen mm	Abmessungen BECKEN	Gewicht Kg.	Volumen Mc	Stücke Nr	
		LxPxH	mm LxPxH				
Tiefe 700		MIT UNTERSCHRANK (FLÜGELTÜREN)				Höhe 900	
	34412 D	1200x700x900h	500x500x300h	--	0,94	-	
	34414 D	1400x700x900h	600x500x320h	--	1,09	-	
	34412 S	1200x700x900h	500x500x300h	--	0,94	-	
	34414 S	1400x700x900h	600x500x320h	--	1,09	-	
		MIT UNTERSCHRANK (SCHIEBETÜREN)					
	34516 D	1600x700x900h	400x500x250h	--	1,24	-	
	34516 S	1600x700x900h	400x500x250h	--	1,24	-	

Technische Daten und graphische Darstellung

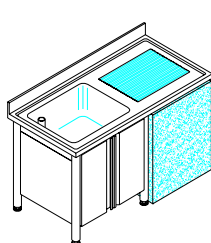

Mit Flügeltüren

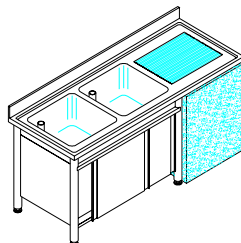

Mit Schiebetüren

Konstruktion aus Edelstahl AISI 304 / Scotch-Brite



Rundbeine mit höhenverstellbaren Füßen

Flügel- oder Schiebetüren mit Rollenführungen und Anti-Schmutz-Griffen

Mit Geruchsverschluss aus Polypropylen, Ablauf und Überlaufrohr

Ausragende Abtropfplatte, unter der eine Spülmaschine mit 600 (max. 620) mm Breite und 860 mm Höhe eingebaut werden kann

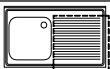
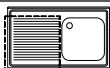
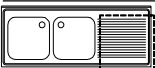
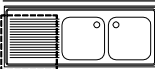
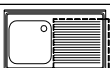
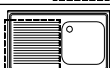
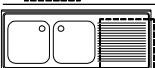
Professionelle Spültische mit Raum für Spülmaschine

Beckenanordnung	Artikel	Abmessungen mm	Abmessungen BECKEN	Gewicht Kg.	Volumen Mc	Stücke Nr	
		LxPxH	mm LxPxH				
Tiefe 700		MIT BODENABLAGE				Höhe 900	
	24412 D	1200x700x900h	500x500x300h	--	0,94	-	
	24414 D	1400x700x900h	600x500x320h	--	1,09	-	
	24412 S	1200x700x900h	500x500x300h	--	0,94	-	
	24414 S	1400x700x900h	600x500x320h	--	1,09	-	
	24516 D	1600x700x900h	400x500x250h	--	1,24	-	
	24516 S	1600x700x900h	400x500x250h	--	1,24	-	
		AUF BEINEN					
	14412 D	1200x700x900h	500x500x300h	--	0,94	-	
	14414 D	1400x700x900h	600x500x320h	--	1,09	-	
	14412 S	1200x700x900h	500x500x300h	--	0,94	-	
	14414 S	1400x700x900h	600x500x320h	--	1,09	-	
	14516 D	1600x700x900h	400x500x250h	--	1,24	-	
	14516 S	1600x700x900h	400x500x250h	--	1,24	-	

Technische Daten und graphische Darstellung

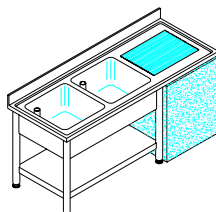

Mit bodenablage

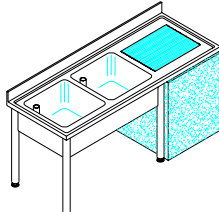

Auf beinen

Konstruktion aus Edelstahl AISI 304 / Scotch-Brite

Rundbeine mit höhenverstellbaren Füßen

Mit Geruchsverschluss aus Polypropylen, Ablauf und Überlaufrohr

Ausragende Abtropfplatte, unter der eine Spülmaschine mit 600 (max. 620) mm Breite und 860 mm Höhe eingebaut werden kann

ARMATUREN

Einhebelmischbatterie mit Pedalbedienung

Artikel	Abmessungen mm L x Hebel x Ø	FUSSBODENBEFESTIGUNG	Gewicht Kg.	Volumen Mc	Stücke Nr
GL 18	265x170x1/2"		-,-	-,-	1

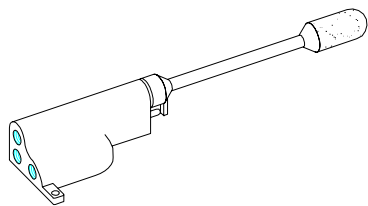

Externe Mischbatterie aus verchromtem Messing mit Fußbodenbefestigung. Schrauben und Dübel im Lieferumfang enthalten.

Bei Betätigung des Hebels erhält man erst kaltes, dann gemischtes und schließlich kochendes Wasser.

Durchflussmenge bei 3 bar: 16 Liter/Minute

Einhebelmischbatterie mit Pedalbedienung und Dauerfluss

Artikel	Abmessungen mm Lx Hebel x Ø	FUSSBODENBEFESTIGUNG	Gewicht Kg.	Volumen Mc	Stücke Nr
GL 19	370x150x1/2"		-,-	-,-	1

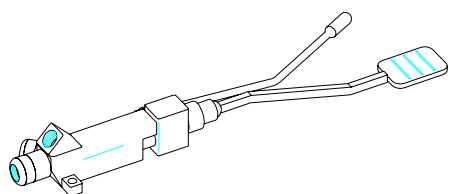

Externe Mischbatterie aus verchromtem Messing, mit Fußbodenbefestigung. Schrauben, Dübel und Stellschlüssel im Lieferumfang enthalten.

Bei Betätigung des (roten) Hebels erhält man erst kaltes, dann gemischtes und schließlich kochendes Wasser. Bei Loslassen des Hebels hält die Wasserzufuhr an. Sie wird durch Betätigen des verchromten Hebels unterbrochen.

Durchfluss bei 3 bar: 14 Liter/Minute

Einhebelmischbatterie mit Pedalbedienung

Artikel	Abmessungen mm Lx Hebel x Ø	BEFESTIGUNG AN BODENABLAGE (oder mit „Lindo“-Halterung)	Gewicht Kg.	Volumen Mc	Stücke Nr
GL 28	390x215x1/2"		-,-	-,-	1

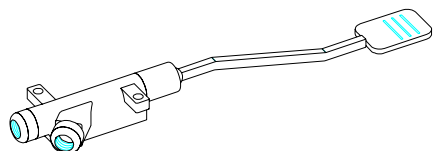

Externe Mischbatterie mit Befestigung an Bodenablage oder mit spezieller „Lindo“-Halterung

Bei Betätigung des Hebels (360° drehbar) erhält man erst kaltes, dann gemischtes und schließlich kochendes Wasser.

Durchfluss bei 3 bar: 14 Liter/Minute

Einhebelmischbatterie mit Pedalbedienung und Dauerfluss

Artikel	Abmessungen mm Lx Hebel x Ø	BEFESTIGUNG AN BODENABLAGE (oder mit „Lindo“-Halterung)	Gewicht Kg.	Volumen Mc	Stücke Nr
GL 29	460x215x1/2"		-,-	-,-	1

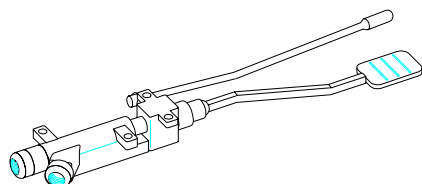

Externe Mischbatterie mit Befestigung an Bodenablage oder mit spezieller „Lindo“-Halterung

Bei Betätigung des Hebels erhält man erst kaltes, dann gemischtes und schließlich kochendes Wasser. Bei Loslassen des Hebels hält die Wasserzufuhr an. Sie wird durch Betätigen des verchromten Hebels unterbrochen.

Durchfluss bei 3 bar: 14 Liter/Minute

„Lindo“-Halterung

Artikel	Abmessungen mm	FÜR MISCHBATTERIEN MIT BEFESTIGUNG AN ELEMENTUNTERSEITE	Gewicht Kg.	Volumen Mc	Stücke Nr
GL 99	200x60x200h		-,-	-,-	1

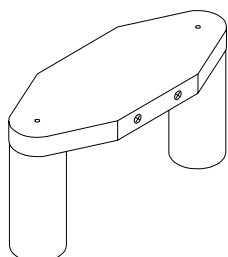

Konstruktion aus Edelstahl AISI 304 / Scotch-Brite

Zur Fußbodenbefestigung über zwei robuste, hygienische Stangen, mit internem (versenktem) Fixiersystem. Auch als Halterung für die drei Modelle von Mischbatterien geeignet, die an der Spültischunterseite zu befestigen sind und auf diese Weise auch bei Wandspülbecken oder Spültischen ohne Unterbau verwendet werden können.

ARMATUREN UND ZUBEHÖR

Professionelle Einhebelmischbatterie mit Pedalbedienung

Artikel	Abmessungen mm Lx Hebel x Ø		Gewicht Kg.	Volumen Mc	Stücke Nr
GL 8	425x310x3/8"	FUSSBODENBEFESTIGUNG	-,-	-,-	1

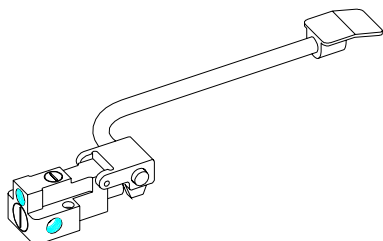

Externe Mischbatterie mit Fußbodenbefestigung, Körper aus verchromtem Messing mit Hebel aus Edelstahl AISI 304

Bei Betätigung des (schwarzen) Hebels erhält man erst kaltes, dann gemischtes und schließlich kochendes Wasser.

Professionelle Einhebelmischbatterie mit Pedalbedienung und Dauerfluss

Artikel	Abmessungen mm Lx Hebel x Ø		Gewicht Kg.	Volumen Mc	Stücke Nr
GL 9	355x290x3/8"	BEFESTIGUNG AN BODENABLAGE (oder mit „Lindo“-Halterung)	-,-	-,-	1

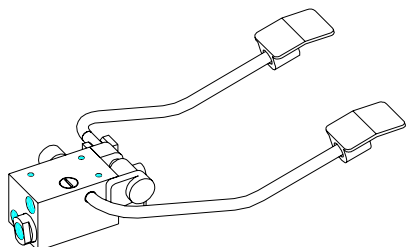

Externe Mischbatterie mit Befestigung an Bodenablage oder mit spezieller „Lindo“-Halterung

Körper aus Messing mit Hebeln aus Edelstahl AISI 304

Bei Betätigung des großen (hellblauen) Hebels erhält man kaltes, dann gemischtes und schließlich kochendes Wasser. Bei Loslassen des Hebels hält die Wasserzufuhr an. Sie wird durch Betätigen des kleinen (hellblauen) Hebels unterbrochen.

Drehbarer Wasserhahn

Artikel	Abmessungen mm LxHxØ		Gewicht Kg.	Volumen Mc	Stücke Nr
GL 6	200x135x1/2"	BEFESTIGUNGSLOCH Ø mm 21	-,-	-,-	1

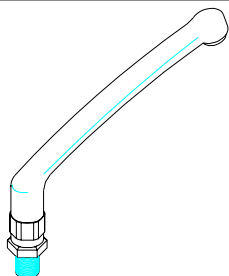

Körper aus verchromtem Messing

Fitting (ERSATZTEILSERIE)

Artikel	Abmessungen mm Ø		Gewicht Kg.	Volumen Mc	Stücke Nr
B7NIP1/ZINC	3/8" - 1/2"	INNEN-INNEN	-,-	-,-	1

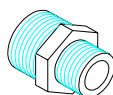

Konstruktion aus verzinktem Stahl

Verbindungsschlauch (ERSATZTEILSERIE)

Artikel	Abmessungen mm Ø		Gewicht Kg.	Volumen Mc	Stücke Nr
B6FL150/CROM	1/2"	AUSSEN-AUSSEN	-,-	-,-	1

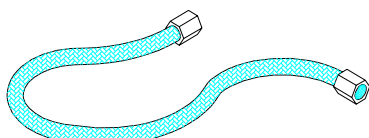

Körper aus verchromtem Messing mit Verbindungsmuttern an den Enden

ARMATUREN UND ZUBEHÖR

Einloch-Spülschlauch

Artikel	Abmessungen mm LxHxØ	BEFESTIGUNGSLOCH Ø mm 35	Gewicht Kg.	Volumen Mc	Stücke Nr
DC 2	200x900x1/2"		-,--	-,--	1

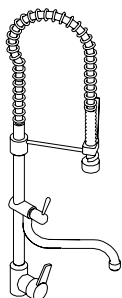

Konstruktion aus verchromtem, glänzendem Messing mit Brauseeinheit aus blauem Kunststoff und verchromtem Messing
Mit Edelstahlschläuchen Länge 400 mm
Mit Wahlhebel zur Einstellung auf Spülschlauch oder Wasserhahn
Drehbarer Wasserhahn, Vorsprung mm 200x220h

Einloch-Mischbatterie mit Winkelhebel

Artikel	Abmessungen mm Lx Hebel x Ø	BEFESTIGUNGSLOCH Ø mm 35	Gewicht Kg.	Volumen Mc	Stücke Nr
GL 7	200x310x1/2"		-,--	-,--	1

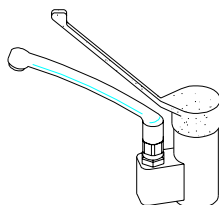

Konstruktion aus verchromtem, glänzendem Messing mit Langhebel aus Sicherheitskunststoff, leicht austauschbar, blau
Mit Edelstahlschläuchen Länge 400 mm
Drehbarer Wasserhahn, Vorsprung mm 200x255h

Zweiloch-Mischbatterie mit Winkelhebel

Artikel	Abmessungen mm Lx Hebel x Ø	BEFESTIGUNGSLÖCHER Ø mm 21 x 155 int.	Gewicht Kg.	Volumen Mc	Stücke Nr
GL 71	200x310x1/2"		-,--	-,--	1

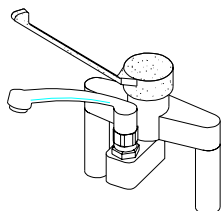

Konstruktion aus verchromtem, glänzendem Messing mit Langhebel aus Sicherheitskunststoff, leicht austauschbar, blau
Drehbarer Wasserhahn, Vorsprung mm 200x255h

Elektronische Infrarot-Mischbatterie

Artikel	Abmessungen mm LxHxØ	BEFESTIGUNGSLOCH Ø mm 35	Gewicht Kg.	Volumen Mc	Stücke Nr
GL 20	150x165x1/2"		2,35	-,--	1

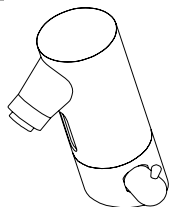

Aus verchromtem, glänzendem Messing mit Edelstahlschläuchen von 350 mm Länge und 9-V-Alkalibatterie (ca. 100.000 Betätigungen)
Fließdruck 0,5 – 6 bar – max. Temperatur 70° C – Durchflussmenge 6 l/min – Automatischer Stop nach 60 sec. Dauerfluss.

Lochsäge

Artikel	Abmessungen mm Loch	FÜR LÖCHER IN EDELSTAHLSPÜLBECKEN	Gewicht Kg.	Volumen Mc	Stücke Nr
TAZZA21/MART	Ø21		-,--	-,--	1
TAZZA35/MART	Ø35		-,--	-,--	1

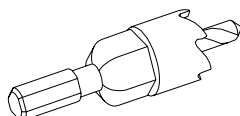

Lochsäge aus Stahl HSS mit Bohrereinsatzschaft, zum Herstellen von Bohrlöchern in Edelstahl-Deckplatten von professionellen Spülbecken

HANDWASCHBECKEN OHNE ARMATUREN

Wandbefestigung - Tiefgezogenes Becken

Artikel	Abmessungen mm LxPxH	Gewicht Kg.	Volumen Mc	Stücke	Nr
BECKEN OHNE ÜBERLAUF					
LM 40 E	400x350x252h	-,--	0,05	1	.

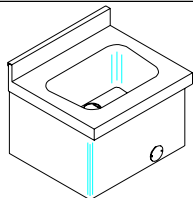

Konstruktion aus Edelstahl AISI 304 / Scotch-Brite
Tiefgezogenes Becken mit Ablauf und Geruchsverschluss aus Polypropylen
Schrauben und Dübel zur Wandbefestigung im Lieferumfang enthalten

Wandbefestigung - Becken 400x400x200h geschweißt

Artikel	Abmessungen mm LxPxH	Gewicht Kg.	Volumen Mc	Stücke	Nr
BECKEN MIT ÜBERLAUF					
LM 50 E	500x500x262h	-,--	0,10	1	

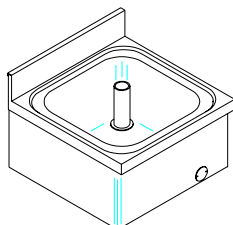

Konstruktion aus Edelstahl AISI 304 / Scotch-Brite
Großes Becken mm 400x400x200h mit Ablauf, Überlauf und Geruchsverschluss aus Polypropylen
Schrauben und Dübel zur Wandbefestigung im Lieferumfang enthalten

Mit Unterschrank und Beinen - Tiefgezogenes Becken

Artikel	Abmessungen mm LxPxH	Gewicht Kg.	Volumen Mc	Stücke	Nr
MIT FLÜGELTÜR					
LG 40 A	400x350x900h	-,--	0,14	1	

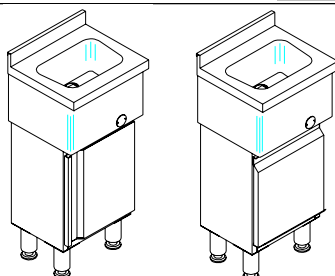

Konstruktion aus Edelstahl AISI 304 / Scotch-Brite
Tiefgezogenes Becken mit Ablauf und Geruchsverschluss aus Polypropylen
Untergestell auf Beinen mit höhenverstellbaren Füßen. Mit Flügeltür oder Kippabfallsammler.

MIT KIPPABFALLSAMMLER

LG 40 T	400x350x900h	-,--	0,14	1	
---------	--------------	------	------	---	--

Mit Unterschrank und Beinen - Becken 400x400x200h geschweißt

Artikel	Abmessungen mm LxPxH	Gewicht Kg.	Volumen Mc	Stücke	Nr
MIT FLÜGELTÜR					
LG 50 A	500x500x900h	-,--	0,25	1	

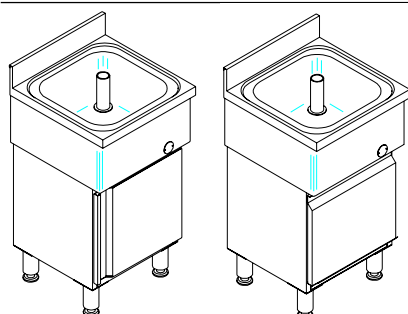

Konstruktion aus Edelstahl AISI 304 / Scotch-Brite
Großes Becken mm 400x400x200h mit Ablauf, Überlauf und Geruchsverschluss aus Polypropylen
Untergestell auf Beinen mit höhenverstellbaren Füßen. Mit Flügeltür oder Kippabfallsammler.

MIT KIPPABFALLSAMMLER

LG 50 T	500x500x900h	-,--	0,25	1	
---------	--------------	------	------	---	--

HANDWASCHBECKEN MIT MISCHBATTERIE UND GEBOGENEM WASSERHAHN

Wandbefestigung - Tiefgezogenes Becken

Artikel	Abmessungen mm LxPxH	Gewicht Kg.	Volumen Mc	Stücke Nr
---------	-------------------------	-------------	------------	-----------

BECKEN OHNE ÜBERLAUF

LM 40 EM	400x 350 x252h	--	0,05	1
----------	-----------------------	----	------	---

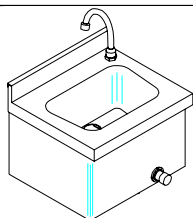

Konstruktion aus Edelstahl AISI 304 / Scotch-Brite
Tiefgezogenes Becken mit Ablauf, Geruchsverschluss aus Polypropylen und drehbarem Wasserhahn
Gebogener Wasserhahn mit Zeitregelung und regulierbarer Mischbatterie
Schrauben und Dübel zur Wandbefestigung im Lieferumfang enthalten

Wandbefestigung - Becken 400x400x200h geschweißt

Artikel	Abmessungen mm LxPxH	Gewicht Kg.	Volumen Mc	Stücke Nr
---------	-------------------------	-------------	------------	-----------

BECKEN MIT ÜBERLAUF

LM 50 EM	500x 500 x262h	--	0,10	1
----------	-----------------------	----	------	---

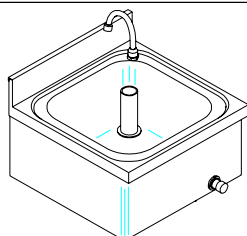

Konstruktion aus Edelstahl AISI 304 / Scotch-Brite
Großes Becken mm 400x400x200h mit Ablauf, Überlauf, Geruchsverschluss aus Polypropylen und drehbarem Wasserhahn
Gebogener Wasserhahn mit Zeitregelung und regulierbarer Mischbatterie
Schrauben und Dübel zur Wandbefestigung im Lieferumfang enthalten

Mit Unterschrank und Beinen - Tiefgezogenes Becken

Artikel	Abmessungen mm LxPxH	Gewicht Kg.	Volumen Mc	Stücke Nr
---------	-------------------------	-------------	------------	-----------

MIT FLÜGELTÜR

LG 40 AM	400x 350 x900h	--	0,14	1
----------	-----------------------	----	------	---

MIT KIPPABFALLSAMMLER

LG 40 TM	400x 350 x900h	--	0,14	1
----------	-----------------------	----	------	---

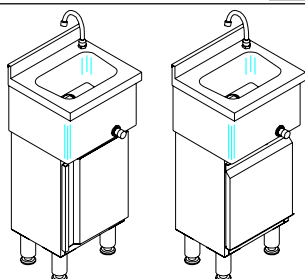

Konstruktion aus Edelstahl AISI 304 / Scotch-Brite
Tiefgezogenes Becken mit Ablauf, Geruchsverschluss aus Polypropylen und drehbarem Wasserhahn
Gebogener Wasserhahn mit Zeitregelung und regulierbarer Mischbatterie
Untergestell auf Beinen mit höhenverstellbaren Füßen. Mit Flügeltür oder Kippabfallsammler.

Mit Unterschrank und Beinen - Becken 400x400x200h geschweißt

Artikel	Abmessungen mm LxPxH	Gewicht Kg.	Volumen Mc	Stücke Nr
---------	-------------------------	-------------	------------	-----------

MIT FLÜGELTÜR

LG 50 AM	500x 500 x900h	--	0,25	1
----------	-----------------------	----	------	---

MIT KIPPABFALLSAMMLER

LG 50 TM	500x 500 x900h	--	0,25	1
----------	-----------------------	----	------	---

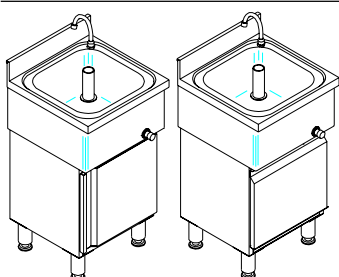

Konstruktion aus Edelstahl AISI 304 / Scotch-Brite
Großes Becken mm 400x400x200h mit Ablauf, Überlauf, Geruchsverschluss aus Polypropylen und drehbarem Wasserhahn
Gebogener Wasserhahn mit Zeitregelung und regulierbarer Mischbatterie
Untergestell auf Beinen mit höhenverstellbaren Füßen. Mit Flügeltür oder Kippabfallsammler.

WANDWASCHBECKEN MIT ROHRABDECKUNG

Wandbefestigung - Tiefgezogenes Becken

Artikel	Abmessungen mm LxPxH	Gewicht Kg.	Volumen Mc	Stücke Nr
BECKEN OHNE ÜBERLAUF				
LM 40	400x350x545h	-,--	0,10	1

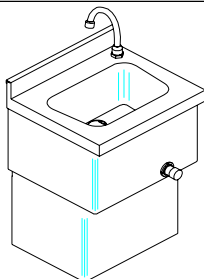

Konstruktion aus Edelstahl AISI 304 / Scotch-Brite
Tiefgezogenes Becken mit Ablauf, Geruchsverschluss aus Polypropylen und drehbarem Wasserhahn
Gebogener Wasserhahn mit Zeitregelung und regulierbarer Mischbatterie
Schrauben und Dübel zur Wandbefestigung im Lieferumfang enthalten
Edelstahlgehäuse zur Abdeckung der Rohre an der Wand

Wandbefestigung - Becken 400x400x200h geschweißt

Artikel	Abmessungen mm LxPxH	Gewicht Kg.	Volumen Mc	Stücke Nr
BECKEN MIT ÜBERLAUF				
LM 50	500x500x545h	-,--	0,17	1

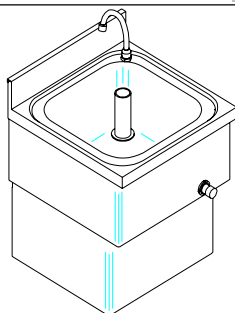

Konstruktion aus Edelstahl AISI 304 / Scotch-Brite
Großes Becken mm 400x400x200h mit Ablauf, Überlauf, Geruchsverschluss aus Polypropylen und drehbarem Wasserhahn
Gebogener Wasserhahn mit Zeitregelung und regulierbarer Mischbatterie
Schrauben und Dübel zur Wandbefestigung im Lieferumfang enthalten
Edelstahlgehäuse zur Abdeckung der Rohre an der Wand

ALLZWECKSCHRÄNKE

Mit Flügeltüren und Schrägdach

Artikel	Abmessungen mm LxPxH	Gewicht Kg.	Volumen Mc	Stücke Nr
MIT 1 BODEN UND BÜGELSTANGE				
AV 50	500x500x2150h	-,--	0,67	1
MIT TRENNWAND UND 1+3 INNENBÖDEN (3 davon verstellbar)				
AP 50	500x500x2150h	-,--	0,67	1
AP 100	1000x500x2150h	-,--	1,27	1
MIT 1 FESTEN UND 3 VERSTELLBAREN BÖDEN				
AT 50	500x500x2150h	-,--	0,67	1

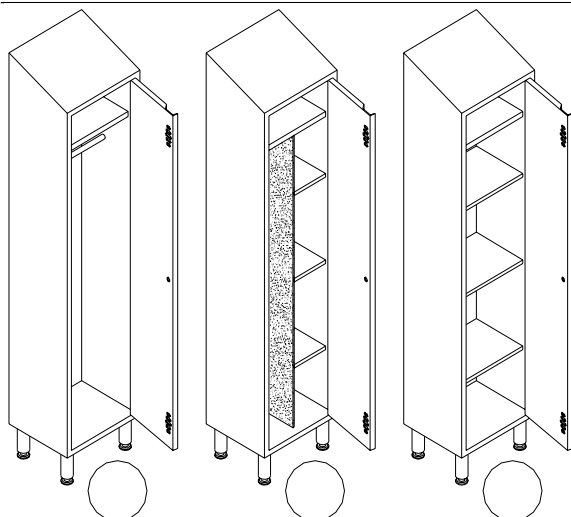

Konstruktion aus Edelstahl AISI 304 / Scotch-Brite
Furnierte Tür mit Schloss und Luftlöchern, versenkten regulierbaren Scharnieren und integriertem Griff mit Schlüsselschloss
Schrägdach zum Schutz gegen Staubablagerung
Rundbeine mit höhenverstellbaren Füßen
Version AV mit festem oberem Boden und Bügelstange darunter
Version AP und AT mit festem oberem Boden und verstellbaren unteren Böden

ZUBEHÖR FÜR WASCHBEREICHE

Papierhalter für Rollen und Falthandtücher

Artikel	Abmessungen mm LxPxH	BODENSTÄNDER	Gewicht Kg.	Volumen Mc	Stücke Nr
---------	-------------------------	--------------	-------------	------------	-----------

X 7005	540x470x740h		4,20	0,04	1
--------	--------------	--	------	------	---

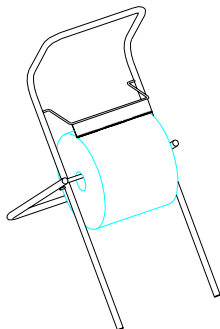

Gestell aus Edelstahl AISI 304
Bodenständer
Geeignet für Papierrollen mit 240x270 mm

WANDHALTER

X 7006	430x280x270h		2,00	0,02	1
--------	--------------	--	------	------	---

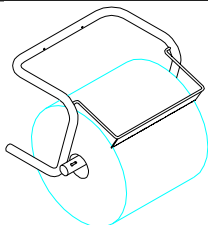

Gestell aus Edelstahl AISI 304
Wandhalter
Geeignet für Papierrollen mit 240x270 mm

WANDHALTER – FÜR PAPIERROLLEN UND FALTHANDTÜCHER

152/2	270x190x210h		1,50	0,02	1
-------	--------------	--	------	------	---

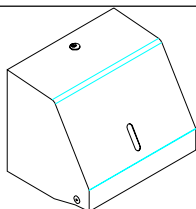

Gestell aus Edelstahl AISI 304
Papierrollenhalterung aus Kunststoff
Wandhalter
Geeignet für Papierrollen mit 160x240 mm
Geeignet für Papiertücher mit „C“-Falzung, 230x340 mm.

Seifenspender aus Kunststoff

Artikel	Abmessungen mm LxPxH	VERCHROMT	Gewicht Kg.	Volumen Mc	Stücke Nr
---------	-------------------------	-----------	-------------	------------	-----------

51401	95x95x250h		0,67	0,01	1
-------	------------	--	------	------	---

WEISS

51400	95x95x250h		0,67	0,01	1
-------	------------	--	------	------	---

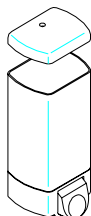

Kunststoffkonstruktion
Wandhalter
Durchsichtiger 0,8-Liter-Tank

Seifenspender aus Edelstahl

Artikel	Abmessungen mm LxPxH	EDELSTAHL	Gewicht Kg.	Volumen Mc	Stücke Nr
---------	-------------------------	-----------	-------------	------------	-----------

00020	110x105x355h		2,00	0,01	1
-------	--------------	--	------	------	---

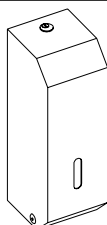

Konstruktion aus Glanzedelstahl AISI 304
Wandhalter
zerstörungssicherer 1,2-Liter-Tank aus Kunststoff
abschließbar
Sichtfenster zur Füllstandskontrolle

STERILISATIONSEINRICHTUNGEN

Sterilisationsbecken

Artikel	Abmessungen mm LxPxH	NEUTRAL	Gewicht Kg.	Volumen Mc	Stücke Nr
STN 3510	350x 100 x360h			0,01	1
STN 5010	500x 100 x360h			0,02	1
STN 6010	600x 100 x360h			0,02	1

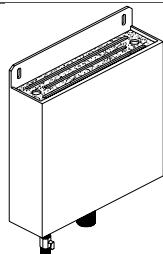

Konstruktion aus Edelstahl AISI 304 / Scotch-Brite
Mit Abflusshahn und Messerhaltegitter aus Polyethylen
Hintere Aufkantung mit Befestigungslöchern

BEHEIZT

STE 3014	270x 110 x400h			0,01	1
STE 4020	380x 200 x400h			0,02	1

BEHEIZT MIT THERMOMETER

STE 2711	270x 110 x400h			0,01	1
STE 3820	380x 200 x400h			0,02	1

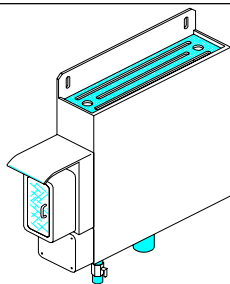

Konstruktion aus Edelstahl AISI 304 / Scotch-Brite
Mit Abflusshahn und Messerhaltegitter aus Polyethylen
Tauchheizkörper 1500 W mit Regelthermostat
Stromversorgung 220 V - 50 Hz
Hintere Aufkantung mit Befestigungslöchern
Mit Thermometer zur Anzeige der Temperatur (bei den entsprechenden Modellen)

BEHEIZT MIT RÜCKLAUF UND HANDWASCHBECKEN

STL 6545	670x 390 x850h			0,40	1
----------	-----------------------	--	--	------	---

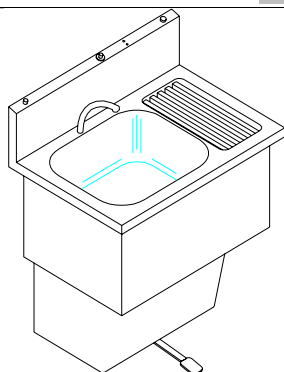

Konstruktion aus Edelstahl AISI 304 / Scotch-Brite
Mit automatischem Wasserumlauf
Isoliertes Sterilisationsbecken mit abgerundeten Kanten
Handwaschbecken mm 400x340x150h mit abgerundeten Kanten
Messerhaltegitter aus Polyethylen
Handwaschbecken mit Pedalmischbatterie und Wasserhahn
Stromversorgung 220 V - 50 Hz
Aufkantung mit Bedienelementen für Umlauf, Thermostat und Thermometer
Für die Wandbefestigung mit Dübeln vorgesehen

Infrarot-Geräte

Artikel	Abmessungen mm LxPxH	MIT ZWEI BESTRAHLUNGSLAMPEN	Gewicht Kg.	Volumen Mc	Stücke Nr
STU 6010	600x 200 x700h			0,17	1
STU 1110	1100x 200 x700h			0,29	1

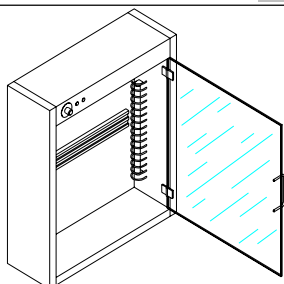

Konstruktion aus Edelstahl AISI 304 / Scotch-Brite
Tür aus Plexiglas mit Scharnieren und Griff
Mikroschalter zum Erkennen der Türöffnung
Mit Magnet-Messerhalter aus verchromtem Eisen,
Betriebszeitschalter und 2 20-W-Lampen mit Eisenschutz
Für die Wandbefestigung mit Dübeln vorgesehen
Stromversorgung 220 V - 50 Hz

UMKLEIDESCHRÄNKE

Umkleideschrank aus Edelstahl

Artikel	Abmessungen mm LxPxH	Vani nr.	Gewicht Kg.	Volumen Mc	Stücke Nr
Tiefe 400		SCHRANKRÄUME OHNE TRENNWAND			Höhe 1800
SP 01	415x400x1800h	1	-,--	0,30	1
SP 02	805x400x1800h	2	-,--	0,58	1
SP 03	1195x400x1800h	3	-,--	0,86	1
Tiefe 400		SCHRANKRÄUME MIT TRENNWAND			Höhe 1800
SP 01 D	415x400x1800h	1	-,--	0,30	1
SP 02 D	805x400x1800h	2	-,--	0,58	1
SP 03 D	1195x400x1800h	3	-,--	0,86	1
Tiefe 500		SCHRANKRÄUME MIT TRENNWAND			Höhe 1800
SP 021	515x500x1800h	1	-,--	0,46	1
SP 022	1005x500x1800h	2	-,--	0,90	1

ZUBEHÖR FÜR UMKLEIDESCHRÄNKE

Schrägdach mit 45°-Neigung

Artikel	Abmessungen mm LxPxH	Räume nr.	Gewicht Kg.	Volumen Mc	Stücke Nr
Tiefe 400		SCHRÄNKE SERIE SP 00			Höhe 400 (Gesamthöhe 2200)
ST 01	415x400x400h	1	-,--	0,07	1
ST 02	805x400x400h	2	-,--	0,13	1
ST 03	1195x400x400h	3	-,--	0,19	1
Tiefe 500		SCHRÄNKE SERIE SP 020			Höhe 500 (Gesamthöhe 2300)
ST 021	515x500x500h	1	-,--	0,13	1
ST 022	1005x500x500h	2	-,--	0,25	1

Trennwand für Schrankräume

Tiefe 400		SCHRÄNKE SERIE SP 00			Höhe 1800
SD 00	400x1800h	1	-,--	-,--	1
Tiefe 500		SCHRÄNKE SERIE SP 020			Höhe 1800
SD 020	500x1800h	1	-,--	-,--	1

Technische Daten und graphische Darstellung

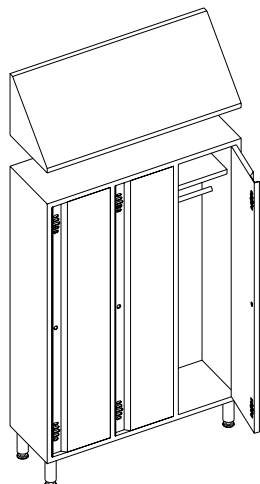

**Version "00" ohne
Trennwand**

Konstruktion aus Edelstahl AISI 304 / Scotch-Brite
Flügeltüren mit Anti-Schutz-Griffleiste, Luftlöchern, versenkten, regulierbaren Scharnieren, Schlüsselschloss.

Bei der Version "00" befindet sich in jedem Abteil ein oberer Boden und eine Bügelstange.

Bei der Version "020" befindet sich in jedem Abteil ein oberer Boden, eine Bügelstange und eine Wand zur Trennung von sauberer und der zur Arbeit verwendeten Kleidung.

Rundbeine mit höhenverstellbaren Füßen

Jeder Schrank kann, auch nachträglich, mit dem 45°-Schrägdach sowie mit der internen Trennwand ausgestattet werden.

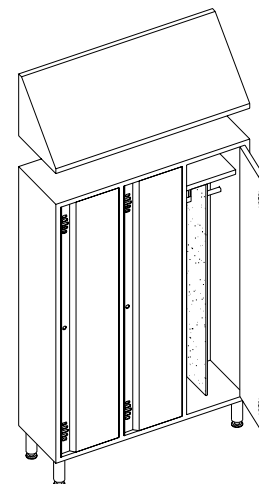

**Version "020" und
"00/D" mit Trennwand**

SCHRÄNKE

Mit Schiebetüren - individuell zusammenstellbar

Artikel	Abmessungen mm LxPxH	Zerlegt Gewicht Kg.	Zerlegt Volumen Mc	Montiert Volumen Mc	Zerlegt Stücke Nr
Tiefe 500		2 ZWISCHENBÖDEN MIT JE EINER VERSTÄRKUNG			Höhe 1700
AL 105	1000x500x1700h	76	0,27	0,85	5
AL 125	1200x500x1700h	85	0,30	1,02	5
AL 145	1400x500x1700h	100	0,33	1,19	6
AL 155	1500x500x1700h	104	0,34	1,28	6
AL 165	1600x500x1700h	109	0,36	1,36	6
AL 185	1800x500x1700h	118	0,39	1,53	6
AL 205	2000x500x1700h	127	0,43	1,70	6
Tiefe 700		2 ZWISCHENBÖDEN MIT JE ZWEI VERSTÄRKUNGEN			Höhe 1700
AL 107	1000x700x1700h	94	0,33	1,19	5
AL 127	1200x700x1700h	105	0,37	1,43	5
AL 147	1400x700x1700h	122	0,41	1,67	6
AL 157	1500x700x1700h	128	0,45	1,79	6
AL 167	1600x700x1700h	133	0,47	1,90	6
AL 187	1800x700x1700h	143	0,49	2,14	6
AL 207	2000x700x1700h	154	0,52	2,38	6
Tiefe 500		3 ZWISCHENBÖDEN MIT JE EINER VERSTÄRKUNG			Höhe 2000
BL 105	1000x500x2000h	89	0,32	1,00	5
BL 125	1200x500x2000h	100	0,35	1,20	5
BL 145	1400x500x2000h	116	0,39	1,40	6
BL 155	1500x500x2000h	121	0,41	1,50	6
BL 165	1600x500x2000h	126	0,43	1,60	6
BL 185	1800x500x2000h	137	0,46	1,80	6
BL 205	2000x500x2000h	147	0,50	2,00	6
Tiefe 700		3 ZWISCHENBÖDEN MIT JE ZWEI VERSTÄRKUNGEN			Höhe 2000
BL 107	1000x700x2000h	111	0,40	1,40	5
BL 127	1200x700x2000h	123	0,44	1,68	5
BL 147	1400x700x2000h	143	0,48	1,96	6
BL 157	1500x700x2000h	149	0,51	2,10	6
BL 167	1600x700x2000h	155	0,54	2,24	6
BL 187	1800x700x2000h	168	0,58	2,52	6
BL 207	2000x700x2000h	180	0,62	2,80	6

Technische Daten

Konstruktion aus Edelstahl AISI 304 / Scotch-Brite

Individuell zusammenstellbar, montierbar mithilfe von TE-Schrauben 10 MA, mit ausgezeichneter Stabilität (entsprechend einem Kompaktschrank)

Furnierte Seitenwände

Schiebetüren mit Anti-Schmutz-Griff, innen verstärkt und auf Anti-Schmutz-Führungen mit Rollen an der Oberseite und Magnetschließung

Verstärkte Zwischenböden (doppelte Verstärkung bei 700 mm Tiefe), höhenverstellbar

Senkrechte Mittelverstärkung und Zwischenböden ab 1400 mm Länge zweiteilig.

Standbeine mit höhenverstellbaren Füßen (Es sind 5 Beine vorhanden, eines befindet sich vorne in der Mitte)

SCHRÄNKE

Mit Schiebetüren - individuell zusammenstellbar

Graphische Darstellung

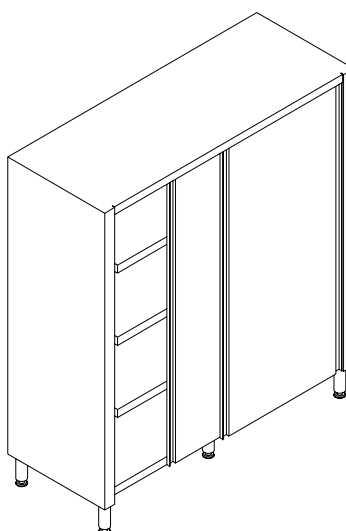

ZUBEHÖR FÜR SCHRÄNKE

Zwischenboden glatt, verstärkt

Artikel	Abmessungen Schrank mm LxP	Abmessungen Boden mm LxPxH	Gewicht Kg.	Volumen Mc	Stücke Nr
Tiefe 500			MIT JE EINER VERSTÄRKUNG		
2113001	1000x 500	865x380x35h (x1)	3,8	0,01	1
2113003	1200x 500	1065x380x35h (x1)	4,7	0,01	1
2113005	1400x 500	610x380x35h (x2)	2,8	0,01	1
2113007	1500x 500	660x380x35h (x2)	3,0	0,01	1
2113009	1600x 500	710x380x35h (x2)	3,2	0,01	1
2113011	1800x 500	810x380x35h (x2)	3,6	0,01	1
2113013	2000x 500	910x380x35h (x2)	4,0	0,01	1
Tiefe 700			MIT JE ZWEI VERSTÄRKUNGEN		
2113002	1000x 700	865x580x35h (x1)	5,9	0,02	1
2113004	1200x 700	1065x580x35h (x1)	7,2	0,02	1
2113006	1400x 700	610x580x35h (x2)	4,2	0,02	1
2113008	1500x 700	660x580x35h (x2)	4,6	0,02	1
2113010	1600x 700	710x580x35h (x2)	4,9	0,02	1
2113012	1800x 700	810x580x35h (x2)	5,5	0,02	1
2113014	2000x 700	910x580x35h (x2)	6,2	0,02	1

Extrazubehör (nur auf Bestellung)

Artikel	Gewicht Kg.	Volumen Mc	Stücke Nr
EXTRAZUBEHÖR FÜR SCHLOSS			
SERARMS	-	-	-

Beine mit höhenverstellbaren Füßen (ERSATZTEILSERIE)

Artikel	Gewicht Kg.	Volumen Mc	Stücke Nr		
GM 0150 A	Ø60x 150h	Beine an Seitenwänden	-,-	-,-	1
GM 0150 N	Ø60x 150h	Mittleres Bein an Verstärkung	-,-	-,-	1

HÄNGESCHRÄNKE

Mit glatten Innenböden

Artikel	Abmessungen mm LxPxH	Mittl. Trennw	Gewicht Kg.	Volumen Mc	Stücke Nr
Tiefe 400		MIT SCHIEBETÜREN			Höhe 650
PL 10	1000x400x650h	NEIN	--	0,33	1
PL 11	1100x400x650h	NEIN	--	0,36	1
PL 12	1200x400x650h	NEIN	--	0,39	1
PL 13	1300x400x650h	NEIN	--	0,43	1
PL 14	1400x400x650h	JA	--	0,46	1
PL 15	1500x400x650h	JA	--	0,49	1
PL 16	1600x400x650h	JA	--	0,52	1
PL 17	1700x400x650h	JA	--	0,55	1
PL 18	1800x400x650h	JA	--	0,58	1
PL 19	1900x400x650h	JA	--	0,61	1
PL 20	2000x400x650h	JA	--	0,65	1

Technische Daten und graphische Darstellung

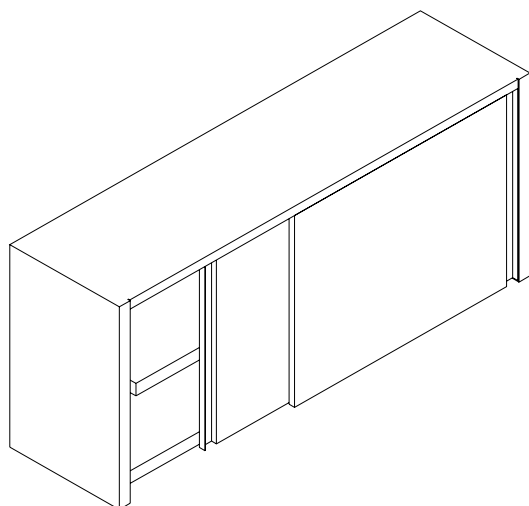

Konstruktion aus Edelstahl AISI 304 / Scotch-Brite

Seitenwände und Unterboden furniert

Furnierte Schiebetüren mit Anti-Schmutz-Griffleiste, montiert auf Anti-Schmutz-Führungen mit Rollen an der Oberseite und Schließmechanismus

Verstärkte, höhenverstellbare Einlegeböden

Senkrechte Mittelverstärkung und Einlegeböden ab 1400 mm Länge zweiteilig.

Mit regulierbaren Halterungen, Schrauben und Dübeln zur Wandbefestigung

Artikel	Abmessungen mm LxPxH	Mittl. Trennw	Gewicht Kg.	Volumen Mc	Stücke Nr
Tiefe 400		MIT FLÜGELTÜREN			Höhe 650
PL 06	600x400x650h	NEIN	--	0,20	1
PL 07	700x400x650h	NEIN	--	0,24	1
PL 08	800x400x650h	NEIN	--	0,27	1
PL 09	900x400x650h	NEIN	--	0,30	1

Technische Daten und graphische Darstellung

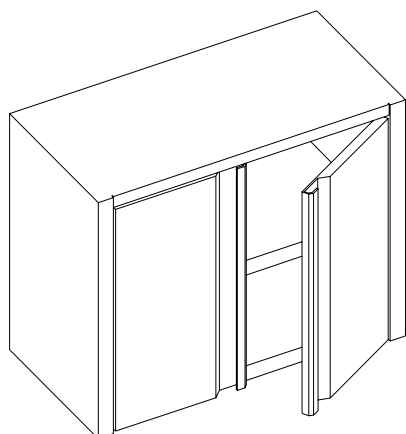

Konstruktion aus Edelstahl AISI 304 / Scotch-Brite

Regulierbarer, glatter Zwischenboden

Flügeltür mit Anti-Schmutz-Griffen und regulierbaren Scharnieren

Glatter Unterboden

Mit regulierbaren Halterungen, Schrauben und Dübeln zur Wandbefestigung

HÄNGESCHRÄNKE

Mit glatten Innenböden

Artikel	Abmessungen mm LxPxH	Mittl. Trennw	Gewicht Kg.	Volumen Mc	Stüke Nr
Tiefe 400		OFFEN			Höhe 650
PN 06	600x400x650h	NEIN	--	0,20	1
PN 07	700x400x650h	NEIN	--	0,24	1
PN 08	800x400x650h	NEIN	--	0,27	1
PN 09	900x400x650h	NEIN	--	0,30	1
PN 10	1000x400x650h	NEIN	--	0,33	1
PN 11	1100x400x650h	NEIN	--	0,36	1
PN 12	1200x400x650h	NEIN	--	0,39	1
PN 13	1300x400x650h	NEIN	--	0,43	1
PN 14	1400x400x650h	JA	--	0,46	1
PN 15	1500x400x650h	JA	--	0,49	1
PN 16	1600x400x650h	JA	--	0,52	1
PN 17	1700x400x650h	JA	--	0,55	1
PN 18	1800x400x650h	JA	--	0,58	1
PN 19	1900x400x650h	JA	--	0,61	1
PN 20	2000x400x650h	JA	--	0,65	1

Technische Daten und graphische Darstellung

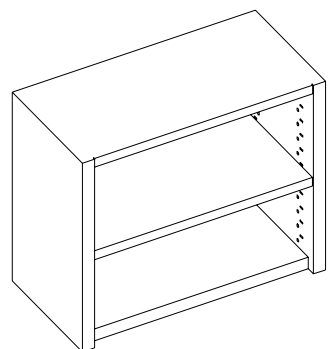

Konstruktion aus Edelstahl AISI 304 / Scotch-Brite
 Seitenwände und Unterboden furniert
 Verstärkte, höhenverstellbare Zwischenböden
 Senkrechte Mittelverstärkung und Einlegeböden
 ab 1400 mm Länge zweiteilig.
 Mit regulierbaren Halterungen, Schrauben und
 Dübeln zur Wandbefestigung

ZUBEHÖR FÜR HÄNGESCHRÄNKE SERIE "PL"

Zwischenboden glatt, verstärkt

Artikel	Abmessungen Hängeschränk mm LxP	Abmessungen Boden mm LxPxH	Gewicht Kg.	Volumen Mc	Stüke Nr
Tiefe 400		MIT JE EINER VERSTÄRKUNG			
2660001	1000x400	934x312x35 (x1)	-,-	-,-	1
2660002	1100x400	1034x312x35 (x1)	-,-	-,-	1
2660003	1200x400	1134x312x35 (x1)	-,-	-,-	1
2660004	1300x400	1234x312x35 (x1)	-,-	-,-	1
2660005	1400x400	642x312x35 (x2)	-,-	-,-	1
2660006	1500x400	692x312x35 (x2)	-,-	-,-	1
2660007	1600x400	742x312x35 (x2)	-,-	-,-	1
2660008	1700x400	792x312x35 (x2)	-,-	-,-	1
2660009	1800x400	842x312x35 (x2)	-,-	-,-	1
2660010	1900x400	892x312x35 (x2)	-,-	-,-	1
2660011	2000x400	942x312x35 (x2)	-,-	-,-	1

HÄNGESCHRÄNKE

Mit perforierten Innenböden (für Geschirrabtropfgitter)

Artikel	Abmessungen mm LxPxH	Mittl. Trennw	Gewicht Kg.	Volumen Mc	Stücke Nr	
Tiefe 400		MIT SCHIEBETÜREN				Höhe 650
PF 10	1000x400x650h	NEIN	--	0,33	1	
PF 11	1100x400x650h	JA	--	0,36	1	
PF 12	1200x400x650h	JA	--	0,39	1	
PF 13	1300x400x650h	JA	--	0,43	1	
PF 14	1400x400x650h	JA	--	0,46	1	
PF 15	1500x400x650h	JA	--	0,49	1	
PF 16	1600x400x650h	JA	--	0,52	1	
PF 17	1700x400x650h	JA	--	0,55	1	
PF 18	1800x400x650h	JA	--	0,58	1	
PF 19	1900x400x650h	JA	--	0,61	1	
PF 20	2000x400x650h	JA	--	0,65	1	

Technische Daten und graphische Darstellung

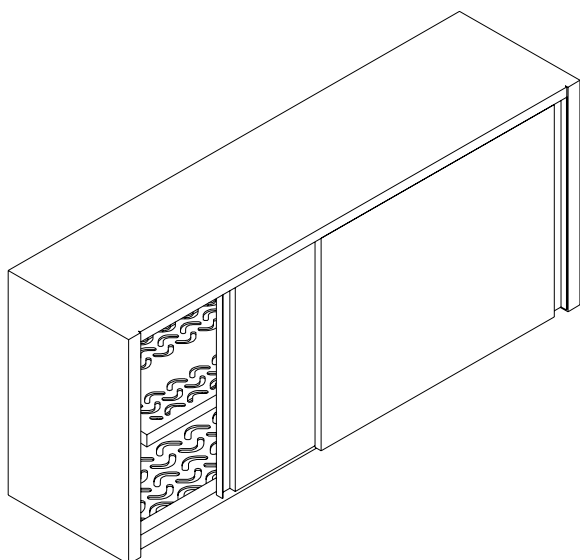

Konstruktion aus Edelstahl AISI 304 / Scotch-Brite

Furnierte Seitenwände, perforierter Unterboden, an den Seiten furniert

Furnierte Schiebetüren mit Anti-Schutz-Griffeiste, montiert auf Anti-Schutz-Führungen mit Rollen an der Oberseite und Schließmechanismus

Verstärkte, höhenverstellbare, perforierte Zwischenböden, die leicht durch Geschirrabtropfgitter ersetzt werden können.

Senkrechte Mittelverstärkung und Zwischenböden ab 1100 mm Länge zweiteilig.

Mit regulierbaren Halterungen, Schrauben und Dübeln zur Wandbefestigung

Tiefe 400		MIT FLÜGELTÜREN				Höhe 650
PF 06	600x400x650h	NEIN	--	0,20	1	
PF 07	700x400x650h	NEIN	--	0,24	1	
PF 08	800x400x650h	NEIN	--	0,27	1	
PF 09	900x400x650h	NEIN	--	0,30	1	

Technische Daten und graphische Darstellung

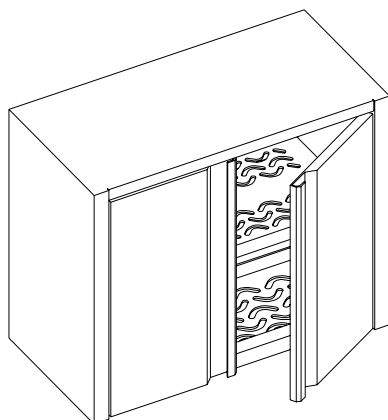

Konstruktion aus Edelstahl AISI 304 / Scotch-Brite

Perforierter, höhenverstellbarer Innenboden

Perforierter Unterboden

Flügeltür mit Anti-Schutz-Griffen und regulierbaren Scharnieren

Mit regulierbaren Halterungen, Schrauben und Dübeln zur Wandbefestigung

ZUBEHÖR FÜR HÄNGESCHRÄNKE SERIE "PF"

Geschirrabtropfgitter

Artikel	Abmessungen	Abmessungen	Gewicht Kg.	Volumen Mc	Stücke Nr
	Hängeschränk mm LxP	Gitter mm LxP			
Tiefe 400		AUS EDELSTAHL			
X1100P/ARIN	1000x 400	945x245 (x1)	-,-	-,-	1
X155P/ARIN	1100x 400	495x245 (x2)	-,-	-,-	1
X160P/ARIN	1200x 400	545x245 (x2)	-,-	-,-	1
X165P/ARIN	1300x 400	595x245 (x2)	-,-	-,-	1
X170P/ARIN	1400x 400	645x245 (x2)	-,-	-,-	1
X175P/ARIN	1500x 400	695x245 (x2)	-,-	-,-	1
X180P/ARIN	1600x 400	745x245 (x2)	-,-	-,-	1
X185P/ARIN	1700x 400	795x245 (x2)	-,-	-,-	1
X190P/ARIN	1800x 400	845x245 (x2)	-,-	-,-	1
X195P/ARIN	1900x 400	895x245 (x2)	-,-	-,-	1
X1100P/ARIN	2000x 400	945x245 (x2)	-,-	-,-	1

Technische Daten und graphische Darstellung

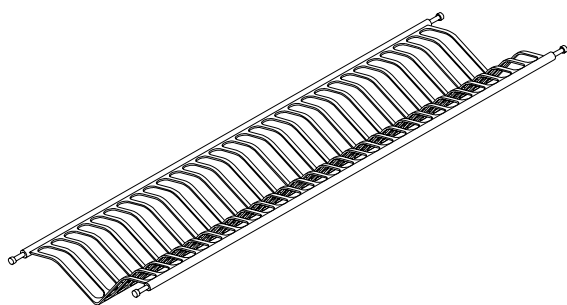

Konstruktion aus Edelstahl AISI 304
Tiefgezogenes Geschirrabtropfgitter, ohne scharfe Kanten
Montierbar als Ergänzung oder an Stelle der Zwischenböden von Hängeschränken – sowohl der perforierten Böden (die zu empfehlen sind, da sie das Abtropfen des Wassers ermöglichen) als auch der Standardböden
Befestigung über seitlichen Federstift

Perforierter, verstärkter Zwischenboden

Artikel	Abmessungen	Abmessungen	Gewicht Kg.	Volumen Mc	Stücke Nr
	Hängeschränk mm LxP	Boden mm LxPxH			
Tiefe 400		MIT JE EINER VERSTÄRKUNG			
2665001	1000x 400	934x312x35 (x1)	-,-	-,-	1
2665002	1100x 400	492x312x35 (x2)	-,-	-,-	1
2665003	1200x 400	542x312x35 (x2)	-,-	-,-	1
2665004	1300x 400	592x312x35 (x2)	-,-	-,-	1
2665005	1400x 400	642x312x35 (x2)	-,-	-,-	1
2665006	1500x 400	692x312x35 (x2)	-,-	-,-	1
2665007	1600x 400	742x312x35 (x2)	-,-	-,-	1
2665008	1700x 400	792x312x35 (x2)	-,-	-,-	1
2665009	1800x 400	842x312x35 (x2)	-,-	-,-	1
2665010	1900x 400	892x312x35 (x2)	-,-	-,-	1
2665011	2000x 400	942x312x35 (x2)	-,-	-,-	1

SCHRÄNKE MIT FLÜGELTÜREN

Kompaktmodell

Artikel	Abmessungen mm LxPxH	Gewicht Kg.	Volumen Mc	Stüke Nr
Tiefe 400		FLÜGELTÜREN MIT SCHLOSS		
Höhe 2000				
ABML 084	800x 400 x2000h	--	0,64	2
ABML 094	900x 400 x2000h	--	0,72	2
ABML 104	1000x 400 x2000h	--	0,80	2
ABML 124	1200x 400 x2000h	--	0,96	2
Tiefe 500		FLÜGELTÜREN MIT SCHLOSS		
Höhe 2000				
ABML 085	800x 500 x2000h	--	0,80	2
ABML 095	900x 500 x2000h	--	0,90	2
ABML 105	1000x 500 x2000h	--	1,00	2
ABML 125	1200x 500 x2000h	--	1,20	2
Tiefe 600		FLÜGELTÜREN MIT SCHLOSS		
Höhe 2000				
ABML 086	800x 600 x2000h	--	0,96	2
ABML 096	900x 600 x2000h	--	1,08	2
ABML 106	1000x 600 x2000h	--	1,20	2
ABML 126	1200x 600 x2000h	--	1,44	2

Technische Daten und graphische Darstellung

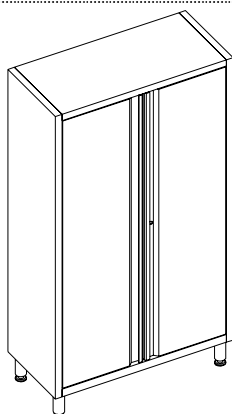

Konstruktion aus Edelstahl AISI 304 / Scotch-Brite
 Kompaktmodell (elektrisch geschweißt)
 Flügeltüren mit Anti-Schmutz-Griffleiste, regulierbaren
 Scharnieren, Schlüsselschloss
 Drei verstärkte Zwischenböden, zwei davon höhenverstellbar
 (der mittlere Boden ist fest, um das Abschließen zu
 ermöglichen)
 Bei 60 cm Tiefe sind die Zwischenböden mit zwei
 Verstärkungen versehen
 Rundbeine mit höhenverstellbaren Füßen

Zwischenboden glatt, verstärkt

Artikel	Abmessungen Schrank mm LxP	Abmessungen Boden mm LxPxH	Gewicht Kg.	Volumen Mc	Stüke Nr
Tiefe 400		MIT JE EINER VERSTÄRKUNG			
2360001	800x 400	740x350x35	-,-	-,-	1
2360002	900x 400	840x350x35	-,-	-,-	1
2360003	1000x 400	940x350x35	-,-	-,-	1
2360004	1200x 400	1140x350x35	-,-	-,-	1
Tiefe 500		MIT JE EINER VERSTÄRKUNG			
2360005	800x 500	740x450x35	-,-	-,-	1
2360006	900x 500	840x450x35	-,-	-,-	1
2360007	1000x 500	940x450x35	-,-	-,-	1
2360008	1200x 500	1140x450x35	-,-	-,-	1
Tiefe 600		MIT JE ZWEI VERSTÄRKUNGEN			
2360009	800x 600	740x550x35	-,-	-,-	1
2360010	900x 600	840x550x35	-,-	-,-	1
2360011	1000x 600	940x550x35	-,-	-,-	1
2360012	1200x 600	1140x550x35	-,-	-,-	1

KOMBI-STECKREGALE

Ständerrahmen

Artikel	Abmessungen mm H	Gewicht Kg.	Volumen Mc	Stücke Nr
AUS EDELSTAHL AISI 304				
F 100	1043h	--	0,01	1
F 150	1473h	--	0,01	1
F 180	1816h	--	0,01	1
F 200	1988h	--	0,01	1
F 250	2505h	--	0,01	1
F 300	2935h	--	0,01	1

Technische Daten und graphische Darstellung

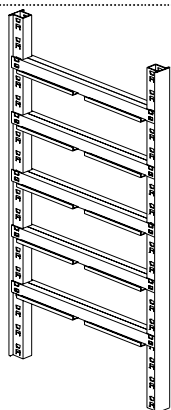

Konstruktion aus Edelstahl AISI 304 / Scotch-Brite
Mit Kunststofffüßen

Ständerrahmen Breite 40 mm

Mittlere Ständerrahmen Breite 30 mm



Wände und Verstreibungen

Artikel	Abmessungen mm	Gewicht Kg.	Volumen Mc	Stücke Nr
RÜCKWÄNDE				
INO	a m ²	--		1
SEITENWÄNDE				
INO	a m ²	--		1
SEITLICHE STREBEN FÜR STÄNDERRAHMEN				
TRAVE30	Tiefe 300	--		1
TRAVE40	Tiefe 400	--		1
TRAVE50	Tiefe 500	--		1
TRAVE60	Tiefe 600	--		1
TRAVE70	Tiefe 700	--		1
TRAVE80	Tiefe 800	--		1
HINTERE STREBEN				
FASCIA/INOX	Piani L 1160	--		1
FASCIA/LUNG	Piani L 1160	--		1

Technische Daten und graphische Darstellung

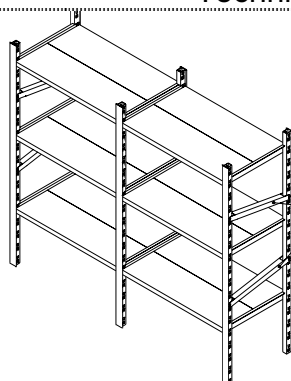

Seithliche
streben für
stÄnderrahmen

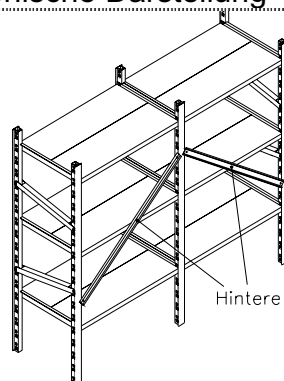

Hintere streben

KOMBI-STECKREGALE

Einlegeböden

Abmessungen mm

Artikel	Gewicht Kg.	Volumen Mc	LxP	Artikel	Gewicht Kg.	Volumen Mc
GLATTE EDELSTAHLBÖDEN				PERFORIERTE BÖDEN		
8020	--		800x 200	8020 F	--	
8025	--		800x 250	8025 F	--	
8030	--		800x 300	8030 F	--	
8020/2	--		800x 400	8020 F/2	--	
8025/2	--		800x 500	8025 F/2	--	
8020/3	--		800x 600	8020 F/3	--	
9120	--		910x 200	9120 F	--	
9125	--		910x 250	9125 F	--	
9130	--		910x 300	9130 F	--	
9120/2	--		910x 400	9120 F/2	--	
9125/2	--		910x 500	9125 F/2	--	
9120/3	--		910x 600	9120 F/3	--	
10020	--		1000x 200	10020 F	--	
10025	--		1000x 250	10025 F	--	
10030	--		1000x 300	10030 F	--	
10020/2	--		1000x 400	10020 F/2	--	
10025/2	--		1000x 500	10025 F/2	--	
10020/3	--		1000x 600	10020 F/3	--	
11620	--		1160x 200	11620 F	--	
11625	--		1160x 250	11625 F	--	
11630	--		1160x 300	11630 F	--	
11620/2	--		1160x 400	11620 F/2	--	
11625/2	--		1160x 500	11625 F/2	--	
11620/3	--		1160x 600	11620 F/3	--	

Technische Daten und graphische Darstellung

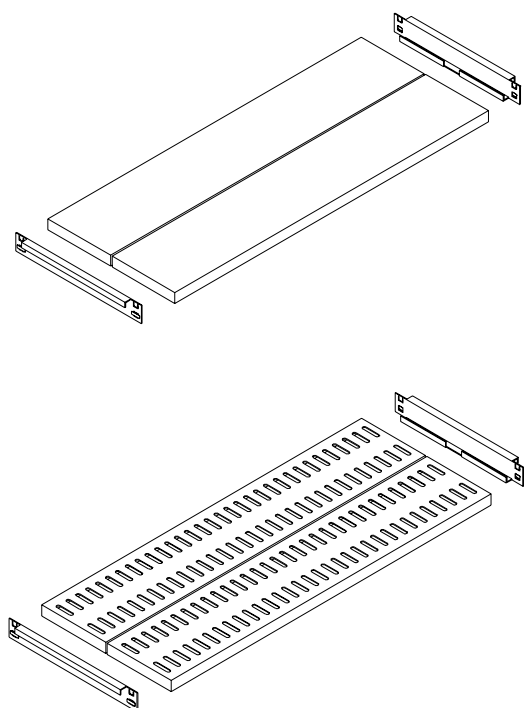

Konstruktion aus Edelstahl AISI 304 / Scotch-Brite
Bei Sonderlängen gilt der Preis der nächsthöheren Länge.

N.B: Die Preise verstehen sich inklusive der Versteifungsbalken.

200	200
250	250
300	300
400	200 200
500	250 250
600	200 200 200
700	250 200 250
800	200 200 200 200

FISCHTHEKEN

Mit neutraler isolierter Auslage

Artikel	Abmessungen mm		Gewicht Kg.	Volumen Mc	Stücke Nr
	LxPxH				
	FÜR FISCH – LAGERUNG AUF SCHERBENEIS				
BP 105 NV	1050x	1050x855-745h	--	1,21	1
BP 210 NV	2100x	1050x855-745h	--	2,40	1
	ECKELEMENT				
BA 115 N	1147x	1147x695h	--	1,33	1

Mit kühlbarer isolierter Auslage

(Ohne Kühleinheit – an zentrale Kühlanlage anzuschließen)

Artikel	Abmessungen mm		Gewicht Kg.	Volumen Mc	Stücke Nr
	LxPxH				
	FÜR FISCH – LAGERUNG AUF SCHERBENEIS				
BP 105 PV	1050x	1050x855-745h	--	1,21	1
BP 210 PV	2100x	1050x855-745h	--	2,40	1
	ECKELEMENT				
BA 115 P	1147x	1147x695h	--	1,33	1

Mit gekühlter isolierter Auslage

(Mit integriertem Einphasen-Kühlaggregat)

Artikel	Abmessungen mm		Gewicht Kg.	Volumen Mc	Stücke Nr
	LxPxH				
	FÜR FISCH – LAGERUNG AUF SCHERBENEIS				
BP 105 RV	1050x	1050x855-745h	--	1,21	1
BP 210 RV	2100x	1050x855-745h	--	2,40	1
	ECKELEMENT				
BA 115 R	1147x	1147x695h	--	1,33	1

Technische Daten und graphische Darstellung

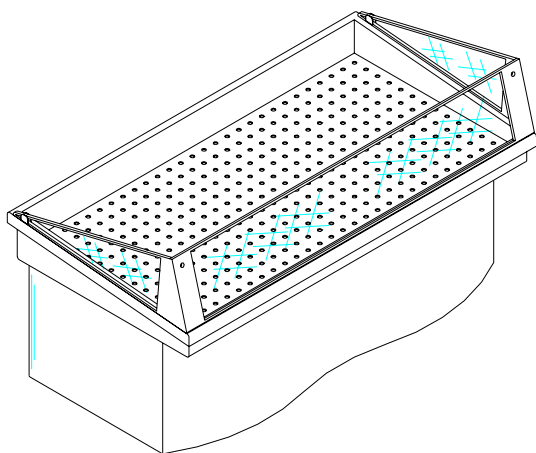

Auslage aus Edelstahl AISI 316 Scotch-Brite mit Abflussloch 31 mm (3/4"). Isolierung durch internen Polyethylschaum mit hoher Dichte. Perforierter, herausnehmbarer Zwischenboden aus Edelstahl.

Die Modelle mit integriertem Kühlaggregat oder mit Anschlussmöglichkeit an ein separates Kühlaggregat sind mit einer Kühlschlange ausgestattet, in der das Kältemittel in Kontakt mit der Auslage zirkuliert. Die Kühlschlange befindet sich im Kühlmantel und ist von der Polyurethanisolierung umgeben. Die genannten Modelle werden beide mit digitaler Schalttafel (12 Volt, untergebracht am Rand der Auslage, mit kundenseitiger Temperaturanzeige) und Thermostatventil geliefert.

Der Unterbau ist vollständig verschalt, kurvenförmig und am Fußboden verankerbar. Die Beine gewähren Zugang zu den Verankerungspunkten und zum Abflussrohr der Auslage, das vollständig verdeckt ist. Das Modell mit integriertem Einphasen-Kühlaggregat verfügt über ein extrabreites Bein, in dem das Aggregat untergebracht ist. Letzteres wird dank der Perforation des Beins angemessen belüftet und ist über die Deckplatte zugänglich.

Die geraden Auslagen (1050 mm und 2100 mm) sind kundenseitig durch eine Hartglasscheibe von 10 x 350 mm und seitlich durch zwei Hartglasscheiben mit schräger Oberkante geschützt.

Die Eckauslage besitzt normalerweise auf der Kundenseite keine Glasscheibe. Diese kann jedoch als Sonderzubehör eingesetzt werden (siehe entsprechende Seite), wenn das ECKELEMENT zwischen zwei geraden Auslagen positioniert wird. Dabei besteht die Wahl zwischen den Lösungen "Außenecke" (wenn sich die breite Seite des ECKELEMENTS auf Kundenseite befindet) und "Innenecke" (wenn sich die schmale Seite des ECKELEMENTS auf Kundenseite befindet).

MUSCHELTHEKEN

Gekühlte isolierte Auslage mit Kühlschlange und Verdampfer (Mit integriertem Einphasen-Kühlaggregat)

Artikel	Abmessungen mm		Gewicht Kg.	Volumen Mc	Stücke Nr
	LxPxH				
FÜR MUSCHELN – LAGERUNG AUF SCHERBENEIS					
BM 105 RV	1050x	1050 x855-745h	--	1,21	1
BM 210 RV	2100x	1050 x855-745h	--	2,40	1

Technische Daten und graphische Darstellung

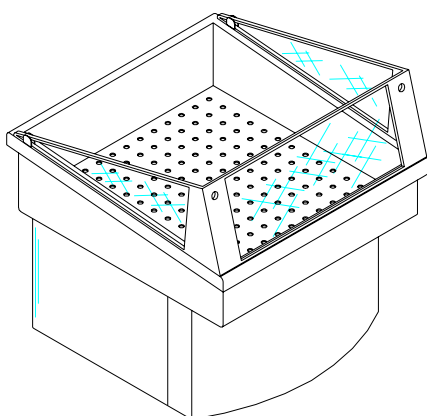

Auslage aus Edelstahl AISI 316 Scotch-Brite, 90 mm höher als Fischauslage, mit Abflussrohr 31 mm (3/4"). Isolierung durch internen Polyethylenschaum mit hoher Dichte. Perforierter, herausnehmbarer Zwischenboden aus Edelstahl.

Die statische Kühlung erfolgt über eine Kühlschlange, in der das Kältemittel in Kontakt mit der Auslage zirkuliert. Die Kühlschlange befindet sich im Kühlmantel und ist von der Polyurethanisolierung umgeben. Über das gleiche System wird auch die Rückwand der Auslage gekühlt. Diese ist mit einer digitalen Schalttafel (12 Volt, untergebracht am Rand der Auslage und mit kundenseitiger Temperaturanzeige) und einem Thermostatventil ausgestattet.

Der Unterbau ist vollständig verschalt, kurvenförmig und am Fußboden verankerbar. Die Beine gewähren Zugang zu den Verankerungspunkten und zum Abflussrohr der Auslage, das vollständig versteckt ist. Das integrierte Einphasen-Kühlaggregat ist in einem extrabreiten Bein untergebracht und wird über dessen Perforation angemessen belüftet. Es ist über die Deckplatte zugänglich.

Die Auslagen sind kundenseitig durch eine Hartglasscheibe von 10 x 350 mm und seitlich durch zwei Hartglasscheiben mit schräger Oberkante geschützt.

FISCH- UND MUSCHELTHEKEN

Zubehör

Artikel		Gewicht Kg.	Volumen Mc	Stücke Nr
DUSCHSTANGE ZUR REINIGUNG DER AUSLAGE				
VM 105 BL	Für Auslage 1050	--	-,--	-
VM 210 BL	Für Auslage 2100	--	-,--	-
VM 005 BL	Für Auslage Außenecke	--	-,--	-
VM 115 BL	Für Auslage Innenecke	--	-,--	-

Technische Daten und graphische Darstellung

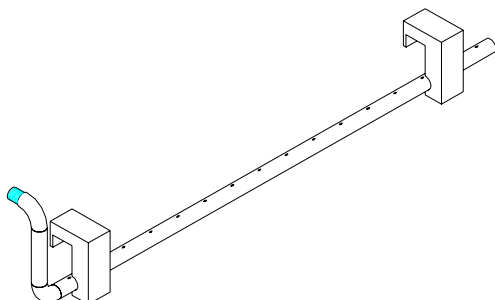

Konstruktion aus Edelstahl AISI 304 / Scotch-Brite Wasseranschluss mit 1/2" Innenverbinder
Mikrolöcher auf der gesamten Länge der Stange für eine gleichmäßige Reinigung der Auslage
Versorgung der Duschstange mit Warmwasser
Die Duschstange wird auf die Thekenwand aufgesetzt, so dass sie im Fall einer gründlichen Reinigung leicht abgenommen werden kann.

HINTERE GLASABDECKUNG FÜR ECKELEMEN

VM 115 VE	Für Außenecke	--	-,--	-
VM 115 VI	Für Innenecke	--	-,--	-

FISCH- UND MUSCHELTHEKEN

Waagenaufsatz

Artikel	Abmessungen LxPxH	Gewicht Kg.	Volumen Mc	Stücke Nr
		STELLFLÄCHE AUS EDELSTAHL		
VM 054 IP	500x400x410h	--	-,--	1
		STELLFLÄCHE AUS POLYETHYLEN		
VM 054 PP	500x400x410h	--	-,--	1

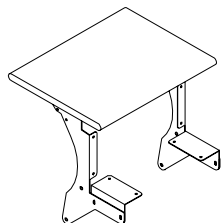

Konstruktion aus Edelstahl AISI 304 Scotch-Brite mit Stellfläche aus verstärktem Edelstahl oder weißem Polyethylen mit 25 mm Dicke und abgerundeten Kanten
Mit Schrauben oder Nieten am Rand der Fisch- oder Muscheltheke verankerbar

Waagenaufsätze mit Spender für Beutel auf Rollen – max. Breite 370 mm

Artikel	Abmessungen LxPxH	Gewicht Kg.	Volumen Mc	Stücke Nr
		STELLFLÄCHE AUS EDELSTAHL		
VM 054 IR	500x400x410h	--	-,--	1
		STELLFLÄCHE AUS POLYETHYLEN		
VM 054 PR	500x400x410h	--	-,--	1

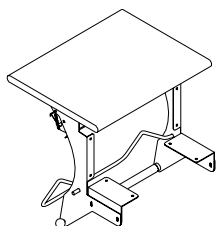

Konstruktion aus Edelstahl AISI 304 Scotch-Brite mit Stellfläche aus verstärktem Edelstahl oder weißem Polyethylen mit 25 mm Dicke und abgerundeten Kanten
Mit Schrauben oder Nieten am Rand der Fisch- oder Muscheltheke verankerbar

Waagenaufsätze mit Spender für einzelne Beutel – DIN A4

Artikel	Abmessungen LxPxH	Gewicht Kg.	Volumen Mc	Stücke Nr
		STELLFLÄCHE AUS EDELSTAHL		
VM 054 IC	500x400x410h	--	-,--	1
		STELLFLÄCHE AUS POLYETHYLEN		
VM 054 PC	500x400x410h	--	-,--	1

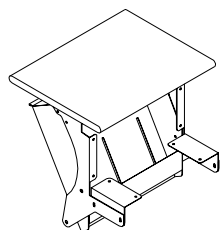

Konstruktion aus Edelstahl AISI 304 Scotch-Brite mit Stellfläche aus verstärktem Edelstahl oder weißem Polyethylen mit 25 mm Dicke und abgerundeten Kanten
Mit Schrauben oder Nieten am Rand der Fisch- oder Muscheltheke verankerbar

Beispiele für übereck aufgestellte Fischtheken "Medusa"

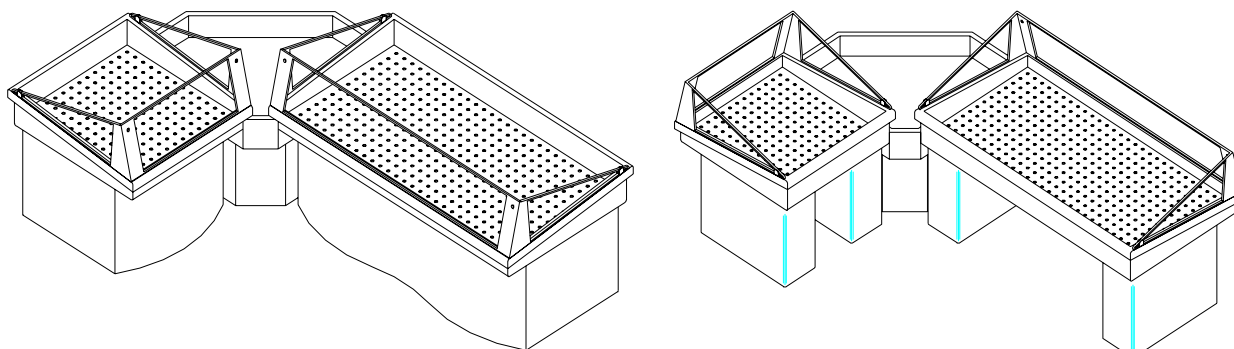

HACKKLÖTZE UND HOCKER

Aus Hainbuche Dicke 300 mm

Abmessungen mm			Artikel	Artikel	Artikel
LxPxH			<i>Hackklotz ohne Hocker</i>	<i>Holzocker</i>	<i>Edelstahlhocker</i>
400x 400 x300÷940h	Gesamt	L 4040 N	4040 L	4040 I	
500x 400 x300÷940h	Gesamt	L 5040 N	5040 L	5040 I	
500x 500 x300÷940h	Gesamt	L 5050 N	5050 L	5050 I	
600x 400 x300÷940h	Gesamt	L 6040 N	6040 L	6040 I	
600x 500 x300÷940h	Gesamt	L 6050 N	6050 L	6050 I	
600x 600 x300÷940h	Gesamt	L 6060 N	6060 L	6060 I	
700x 400 x300÷940h	Gesamt	L 7040 N	7040 L	7040 I	
700x 500 x300÷940h	Gesamt	L 7050 N	7050 L	7050 I	
700x 600 x300÷940h	Gesamt	L 7060 N	7060 L	7060 I	
700x 700 x300÷940h	Gesamt	L 7070 N	7070 L	7070 I	
800x 400 x300÷940h	Gesamt	L 8040 N	8040 L	8040 I	
800x 500 x300÷940h	Gesamt	L 8050 N	8050 L	8050 I	
800x 600 x300÷940h	Gesamt	L 8060 N	8060 L	8060 I	
800x 800 x300÷940h	Gesamt	L 8080 N	8080 L	8080 I	
1000x 500 x300÷940h	Gesamt	L 10050 N	10050 L	10050 I	
1000x 600 x300÷940h	Gesamt	L 10060 N	10060 L	10060 I	
1200x 600 x300÷940h	Gesamt	L 12060 N	12060 L	12060 I	

Für eine optimale Instandhaltung der Hackklötze aus Hainbuche wird empfohlen, den Kontakt mit Wasser oder anderen Flüssigkeiten zu vermeiden und die organischen Reste mindestens einmal am Tag mithilfe eines Schabers zu entfernen. Zudem muss der Hackklotz in regelmäßigen Abständen geebnet werden, sobald sich auf der Oberfläche Unebenheiten zeigen. Bei Beachtung dieser Hinweise entspricht der Hackklotz stets den hygienischen Standards, die von den zuständigen Aufsichtsbehörden gefordert werden.

Aus Hainbuche Dicke 200 mm

Abmessungen mm			Artikel	Artikel	Artikel
LxPxH			<i>Hackklotz ohne Hocker</i>	<i>Holzocker</i>	<i>Edelstahlhocker</i>
400x 400 x200÷940h	Gesamt	L 4040	4040 L	4040 I	
500x 400 x200÷940h	Gesamt	L 5040	5040 L	5040 I	
500x 500 x200÷940h	Gesamt	L 5050	5050 L	5050 I	
600x 400 x200÷940h	Gesamt	L 6040	6040 L	6040 I	
600x 500 x200÷940h	Gesamt	L 6050	6050 L	6050 I	
600x 600 x200÷940h	Gesamt	L 6060	6060 L	6060 I	
700x 400 x200÷940h	Gesamt	L 7040	7040 L	7040 I	
700x 500 x200÷940h	Gesamt	L 7050	7050 L	7050 I	
700x 600 x200÷940h	Gesamt	L 7060	7060 L	7060 I	
700x 700 x200÷940h	Gesamt	L 7070	7070 L	7070 I	
800x 400 x200÷940h	Gesamt	L 8040	8040 L	8040 I	
800x 500 x200÷940h	Gesamt	L 8050	8050 L	8050 I	
800x 600 x200÷940h	Gesamt	L 8060	8060 L	8060 I	
800x 800 x200÷940h	Gesamt	L 8080	8080 L	8080 I	
1000x 500 x200÷940h	Gesamt	L 10050	10050 L	10050 I	
1000x 600 x200÷940h	Gesamt	L 10060	10060 L	10060 I	

Artikel	Abmessungen LxPxH	Gewicht Kg.	Volumen Mc	Stücke Nr
	BÜRSTE ZUR REINIGUNG DER HACKKLÖTZE			
J 900 SPC/INOX	-	--	-,--	1

HACKKLÖTZE UND HOCKER

Technische Daten und graphische Darstellung

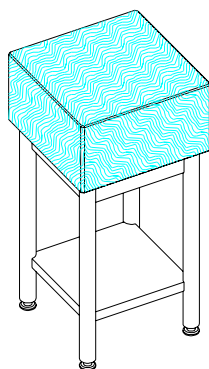

Hackklotz aus Hainbuche
 Hocker aus Edelstahl AISI 304 Scotch-Brite
 Mit Edelstahl-Unterboden
 Rundbeine mit höhenverstellbaren Füßen
 Standard-Gesamthöhe 940 mm
 Der Hocker kann ohne Aufpreis auch in Sonderhöhen bestellt werden

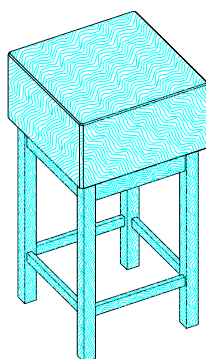

Hackklotz aus Hainbuche
 Hocker aus Buche
 Standard-Gesamthöhe 940 mm
 Der Hocker kann ohne Aufpreis auch in Sonderhöhen bestellt werden

Hackklotzabdeckung aus weißem Polyethylen

Artikel	Abm. Hackklotz mm LxP	Abm. Hackklotzabdeckung mm LxPxH	Gewicht Kg.	Volumen Mc	Stücke Nr
CCP 4040	400x 400	455x 455 x25÷50h	--	0,01	1
CCP 5040	500x 400	555x 455 x25÷50h	--	0,01	1
CCP 5050	500x 500	555x 555 x25÷50h	--	0,02	1
CCP 6040	600x 400	655x 455 x25÷50h	--	0,02	1
CCP 6050	600x 500	655x 555 x25÷50h	--	0,02	1
CCP 6060	600x 600	655x 655 x25÷50h	--	0,02	1
CCP 7040	700x 400	755x 455 x25÷50h	--	0,02	1
CCP 7050	700x 500	755x 555 x25÷50h	--	0,02	1
CCP 7060	700x 600	755x 655 x25÷50h	--	0,03	1
CCP 7070	700x 700	755x 755 x25÷50h	--	0,03	1
CCP 8040	800x 400	855x 455 x25÷50h	--	0,03	1
CCP 8050	800x 500	855x 555 x25÷50h	--	0,03	1
CCP 8060	800x 600	855x 655 x25÷50h	--	0,03	1
CCP 8070	800x 700	855x 755 x25÷50h	--	0,03	1
CCP 8080	800x 800	855x 855 x25÷50h	--	0,03	1

Technische Daten und graphische Darstellung

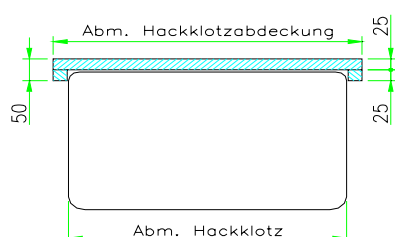

Hackklotzabdeckung aus weißem Polyethylen 25 mm mit Umrandung zur Stabilisierung des Hackklotzes 25x25 mm aus Polyethylen

HACKKLÖTZE UND HOCKER

Aus Polyethylen Dicke 80 mm (Weiß oder Rot)

Abmessungen mm LxPxH	Artikel		Artikel
	<i>Weißer Hackklotz ohne Hocker</i>		<i>Roter Hackklotz ohne Hocker</i>
			<i>Edelstahlhocker</i>
400x400x80÷940h Gesamt	P 4040 N	P 4040 R	4040 I
500x400x80÷940h Gesamt	P 5040 N	P 5040 R	5040 I
500x500x80÷940h Gesamt	P 5050 N	P 5050 R	5050 I
600x400x80÷940h Gesamt	P 6040 N	P 6040 R	6040 I
600x500x80÷940h Gesamt	P 6050 N	P 6050 R	6050 I
600x600x80÷940h Gesamt	P 6060 N	P 6060 R	6060 I
700x400x80÷940h Gesamt	P 7040 N	P 7040 R	7040 I
700x500x80÷940h Gesamt	P 7050 N	P 7050 R	7050 I
700x600x80÷940h Gesamt	P 7060 N	P 7060 R	7060 I
700x700x80÷940h Gesamt	P 7070 N	P 7070 R	7070 I
800x400x80÷940h Gesamt	P 8040 N	P 8040 R	8040 I
800x500x80÷940h Gesamt	P 8050 N	P 8050 R	8050 I
800x600x80÷940h Gesamt	P 8060 N	P 8060 R	8060 I
800x700x80÷940h Gesamt	P 8070 N	P 8070 R	8070 I
800x800x80÷940h Gesamt	P 8080 N	P 8080 R	8080 I
1000x500x80÷940h Gesamt	P 10050 N	P 10050 R	10050 I
1000x600x80÷940h Gesamt	P 10060 N	P 10060 R	10060 I
1000x700x80÷940h Gesamt	P 10070 N	P 10070 R	10070 I
1200x600x80÷940h Gesamt	P 12060 N	P 12060 R	12060 I
1200x600x80÷940h Gesamt	P 12070 N	P 12070 R	12070 I
1500x600x80÷940h Gesamt	P 15070 N	P 15070 R	15070 I

Das Polyethylen, das wir für Hackklötze, Schneidbretter, Hackklotzabdeckungen und Tischplatten verwenden, ist immer gepresst, geschliffen und zertifiziert als ein für Lebensmittel geeignetes Material, unabhängig von seiner Dicke und Farbe.

Technische Daten und graphische Darstellung

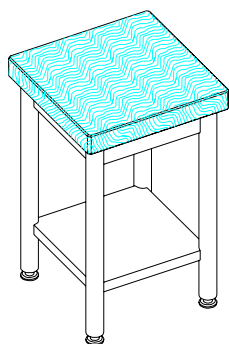

Hackklotz aus weißem oder rotem Polyethylen für Lebensmittelzwecke, Dicke 80 mm
Hocker aus Edelstahl AISI 304 Scotch-Brite
Mit Edelstahl-Unterboden
Rundbeine mit höhenverstellbaren Füßen
Standard-Gesamthöhe 940 mm
Der Hocker kann ohne Aufpreis auch in Sonderhöhen bestellt werden

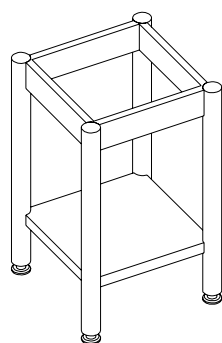

Hocker aus Edelstahl AISI 304 Scotch-Brite
Mit Edelstahl-Unterboden
Rundbeine mit höhenverstellbaren Füßen
Die Hocker werden in einer Standardhöhe von 860-740-640 mm (je nach Dicke des gewünschten Hackklotzes) geliefert, woraus sich eine max. Gesamthöhe von 940 mm ergibt.
Der Hocker kann ohne Aufpreis auch in Sonderhöhen bestellt werden

SCHNEIDBRETTER

Aus Hainbuche

Abmessungen mm LxPxH	Artikel		
	<i>Waagerechte Fasern H mm. 35</i>	<i>Waagerechte Fasern H mm. 50</i>	<i>Senkrechte Fasern H mm. 120</i>
400x300xH	T 4030 P	T 4030	/
400x350xH	T 4035 P	T 4035	/
400x400xH	/	/	T 4040 A
500x300xH	T 5030 P	T 5030	/
500x350xH	T 5035 P	T 5035	/
500x400xH	/	/	T 5040 A
500x500xH	/	/	T 5050 A
600x300xH	T 6030 P	T 6030	/
600x350xH	T 6035 P	T 6035	/
600x400xH	/	/	T 6040 A
600x600xH	/	/	T 6060 A
700x400xH	T 7040 P	T 7040	T 7040 A
800x400xH	/	/	T 8040 A

Technische Daten und graphische Darstellung

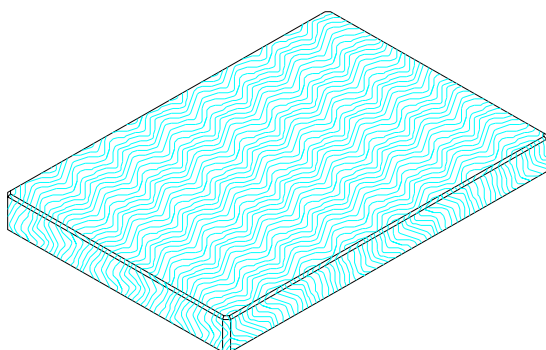

Professionelles Schneidbrett aus Hainbuche
Erhältlich mit senkrechten Fasern in der Dicke
120 mm und mit waagerechten Fasern in den
Dicken 35 und 50 mm

Aus weißem Polyethylen

Artikel	Abmessungen mm LxPxH	Gewicht Kg.	Volumen Mc	Stücke Nr
P 4030	400x300x25h	--		1
P 4040	400x400x25h	--		1
P 5030	500x300x25h	--		1
P 5040	500x400x25h	--		1
P 6030	600x300x25h	--		1
P 6040	600x400x25h	--		1
P 8030	800x300x25h	--		1
P 8040	800x400x25h	--		1

Technische Daten und graphische Darstellung

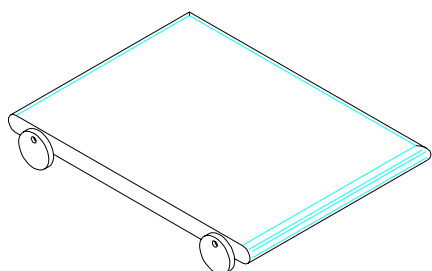

Schneidbrett aus weißem Polyethylen, 25 mm, mit
Rundkanten und Füßen

WAND-HAKENLEISTE AUS EDELSTAHL

Edelstahlstange 10x40 mm – Edelstahl-Wandhalterungen – Edelstahl-Doppelhaken

Artikel	Abmessungen mm L	HAKENLEISTE MIT ZUBEHÖR	Gewicht Kg.	Volumen Mc	Stüke Nr
			Abschnitt mm 10x40		
67 10 5 10	1000 (2 Halterungen - 4 Haken)		-,-	-,-	-
67 10 5 15	1500 (2 Halterungen - 6 Haken)		-,-	-,-	-
67 10 5 20	2000 (3 Halterungen - 8 Haken)		-,-	-,-	-
67 10 5 25	2500 (3 Halterungen - 10 Haken)		-,-	-,-	-
67 10 5 30	3000 (3 Halterungen - 12 Haken)		-,-	-,-	-
67 10 5 40	4000 (4 Halterungen - 16 Haken)		-,-	-,-	-

Technische Daten und graphische Darstellung

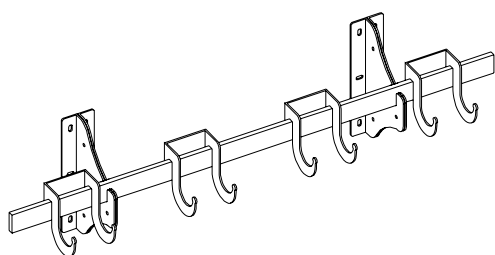

Konstruktion aus Edelstahl AISI 304 / Scotch-Brite
Stange aus Edelstahl gebürstet, Querschnitt 10x40 mm
Wandhalterungen mit zwei Befestigungsplatten und Spreizdübeln
Belastungsgrenze für jede Halterung: ca. 50 kg. Dies gilt bei optimaler Beschaffenheit der Tragwände.
Doppelrundhaken

ZUBEHÖR FÜR WAND-HAKENLEISTE

Edelstahlstange 10x40 mm

Artikel	Abmessungen mm L	Gewicht Kg.	Volumen Mc	Stüke Nr
67 10 0 10	1000	-,-	-,-	-
67 10 0 15	1500	-,-	-,-	-
67 10 0 20	2000	-,-	-,-	-
67 10 0 25	2500	-,-	-,-	-
67 10 0 30	3000	-,-	-,-	-
67 10 0 40	4000	-,-	-,-	-

Edelstahl-Wandhalterung

Artikel	Abmessungen mm PxH	Gewicht Kg.	Volumen Mc	Stüke Nr
67 20 0 10	135x250h	-,-	-,-	-

Edelstahl-Doppelrundhaken

Artikel	Abmessungen mm LxPxH	Gewicht Kg.	Volumen Mc	Stüke Nr
67 30 0 10	85x113x113h	-,-	-,-	-